

Radio Connect R&Go





S O M M A I R E

Français

F

English

GB

ةيبرعلا

ARA

Sommaire

Précautions d'utilisation	F.2
Description générale	F.4
Mise en route	F.14
Utiliser la reconnaissance vocale	F.15
Écouter la radio	F.17
Sources audio auxiliaires.	F.21
Appairer, désappairer un téléphone	F.25
Connecter, déconnecter un téléphone	F.28
Émettre, recevoir un appel	F.31
Chargeur sans fil	F.35
Réglages système	F.37
R&Go : Description générale.	F.41
R&Go : Fonction navigation.	F.47
R&Go : Fonction multimédia	F.49
R&Go : Fonction véhicule	F.52
R&Go : Fonction téléphonie	F.54
R&Go : Réglages des paramètres.	F.57
Anomalies de fonctionnement	F.59

Traduit du français. Reproduction ou traduction, même partielle, interdite sans autorisation écrite du constructeur du véhicule.

PRÉCAUTIONS D'UTILISATION (1/2)

Il est impératif de suivre les précautions ci-dessous lors de l'utilisation du système pour des raisons de sécurité ou de risques de dommages matériels. Respectez obligatoirement les lois en vigueur du pays dans lequel vous vous trouvez.



Précautions concernant la manipulation du système audio

- Manipulez les commandes (en façade ou au volant) et consultez les informations à l'écran lorsque les conditions de circulation vous le permettent.
- Réglez le volume sonore à un niveau modéré permettant d'entendre les bruits environnants.

Précautions matérielles

- Ne procédez à aucun démontage ou aucune modification du système afin d'éviter tout risque matériel et de brûlure.
- En cas de dysfonctionnement et pour toute opération de démontage, veuillez contacter un représentant du constructeur.
- L'emploi de produits à base d'alcool et/ou l'aspersion directe d'un liquide est à proscrire.

Précautions concernant le téléphone

- Certaines lois réglementent l'usage du téléphone en voiture. Elles n'autorisent pas pour autant l'usage des systèmes téléphonie mains libres dans n'importe quelle situation de conduite : tout conducteur doit rester maître de sa conduite.
- Téléphoner en conduisant est un facteur de distraction et de risque important, cela pendant toutes les phases d'utilisation (numérotation, communication, recherche d'une entrée dans le répertoire...).

Entretien de la façade

- Utilisez un chiffon doux et si nécessaire, un peu d'eau savonneuse. Rincez avec un chiffon doux légèrement humide puis essuyez avec un chiffon doux sec.
- N'appuyez pas sur l'afficheur de la façade, n'utilisez pas non plus de produits à base d'alcool.

PRÉCAUTIONS D'UTILISATION (2/2)



Protection de vos données personnelles

Les données vous concernant sont collectées par le biais de votre véhicule. Elles sont traitées par le constructeur, en tant que responsable des traitements, conformément à la réglementation en vigueur.

Vos données personnelles peuvent être utilisées afin de :

- améliorer et optimiser l'utilisation de votre véhicule et des services associés ;
- améliorer l'expérience de conduite et de la vie à bord ;
- améliorer les systèmes liés à la sécurité routière et la maintenance prédictive ;
- améliorer l'assistance automatisée à la conduite ;
- vous proposer des services à valeur ajoutée relatifs au véhicule.

Le constructeur prend toutes les précautions nécessaires pour s'assurer que vos données personnelles sont traitées en toute sécurité.

Pour en savoir plus sur l'utilisation de vos données et sur vos droits, rendez-vous sur www.renault.com.

La description des modèles déclinés dans cette notice, a été établie à partir des caractéristiques connues à la date de conception de ce document. **La notice regroupe l'ensemble des fonctions existantes pour les modèles décrits. Leur présence dépend du modèle de l'équipement, des options choisies et du pays de commercialisation. De même, des fonctionnalités devant apparaître en cours d'année peuvent être décrites dans ce document. Les écrans présents sur la notice sont non-contractuels.** Selon la marque et le modèle de votre téléphone, certaines fonctions peuvent être partiellement ou totalement incompatibles avec le système multimédia de votre véhicule.

Enfin, dans toute la notice, lorsqu'il est fait référence au Représentant de la marque, il s'agit du constructeur automobile.

DESCRIPTION GÉNÉRALE (1/2)

Introduction

Le système audio assure les fonctions suivantes :

- radio FM (RDS) et AM;
- radio numérique terrestre (DR) ;
- gestion de sources audio auxiliaires ;
- système de téléphonie mains libres Bluetooth®.

Fonctions radio

L'autoradio permet l'écoute de stations radio classées en gammes d'ondes : FM (modulation de fréquence) et AM (modulation d'amplitude).

Le système DR (format DAB, DAB+, T-DMB) permet d'obtenir un meilleur rendu sonore.

Le système RDS permet l'affichage du nom de certaines stations ou d'informations diffusées par les stations radio FM :

- informations sur l'état général du trafic routier (TA) ;
- messages d'urgence.

Fonction audio auxiliaire

Vous pouvez écouter votre baladeur audio directement sur les haut-parleurs de votre véhicule. Vous avez plusieurs possibilités pour connecter votre baladeur, suivant le type d'appareil que vous possédez :

- prise USB ;
- prise Jack ;
- connexion Bluetooth®.

Pour plus de précisions sur la liste des appareils compatibles, consultez un Représentant de la marque.

DESCRIPTION GÉNÉRALE (2/2)

Fonction téléphonie mains libres

Le système de téléphonie mains libres Bluetooth® assure les fonctions suivantes en vous évitant d'avoir à manipuler votre téléphone :

- appairer jusqu'à 5 téléphones ;
- émettre/recevoir/rejeter un appel ;
- transférer la liste des contacts du répertoire du téléphone ou de la carte SIM (selon le téléphone) ;
- consulter l'historique d'appels passés depuis le système (selon le téléphone) ;
- appeler la messagerie.



Fonction Bluetooth®

Cette fonction permet au système audio de reconnaître et manipuler votre baladeur audio ou téléphone portable par l'appairage Bluetooth®.

Vous pouvez activer/désactiver la fonction Bluetooth® par le menu « Bluetooth » :

- affichez le menu des réglages par un appui sur **9** ;

- sélectionnez « Bluetooth » en tournant et appuyant sur la molette **5** ou, suivant la façade du système audio, sélectionnez « Bluetooth » en appuyant sur la touche **14** puis validez sur la touche **25** ;
- sélectionnez « ON »/« OFF ».



Votre système téléphonique mains libres a seulement pour objet de faciliter la communication en diminuant les facteurs de risque sans les éliminer totalement. Respectez obligatoirement les lois en vigueur du pays dans lequel vous vous trouvez.

PRÉSENTATION DES COMMANDES (1/8)

Façades du système

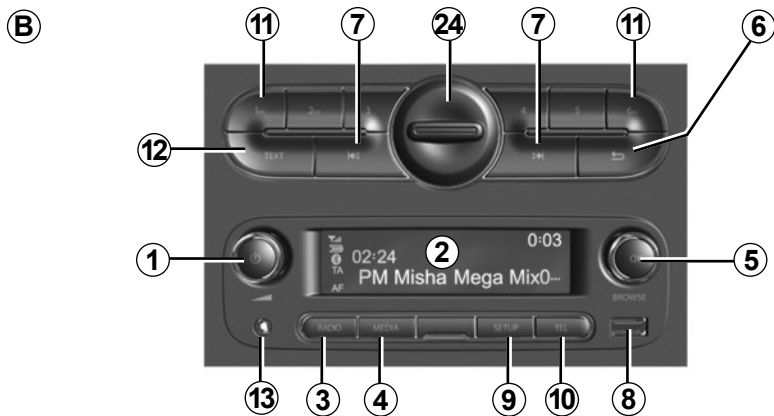
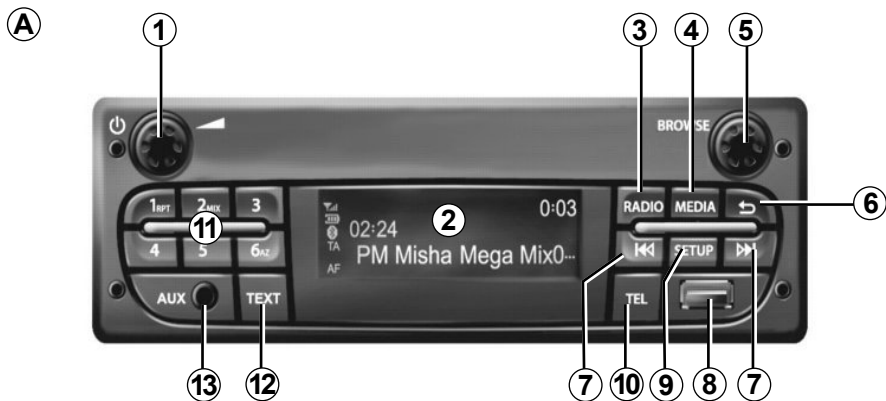

Commandes sous volant

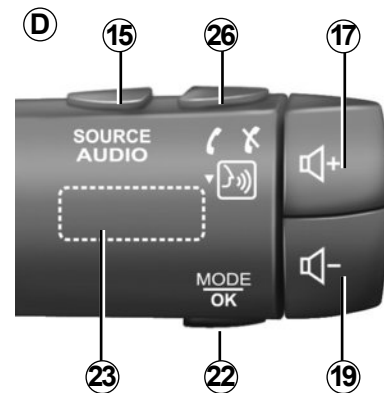
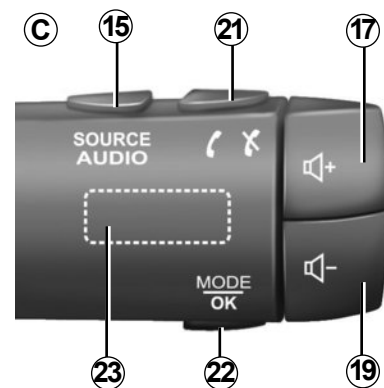

PRÉSENTATION DES COMMANDES (2/8)

Façade du système

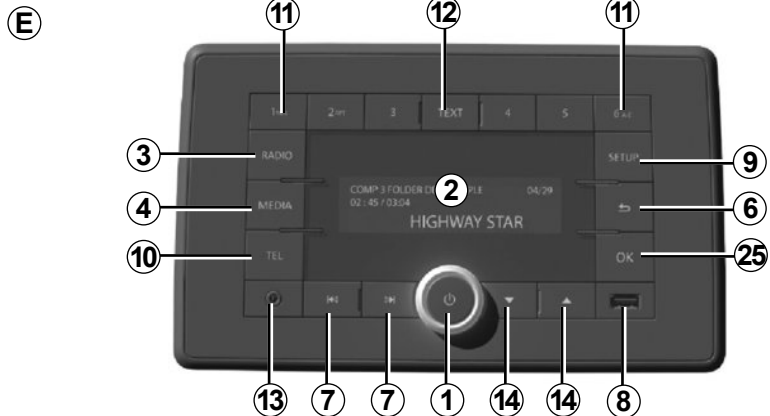

Commandes sous volant

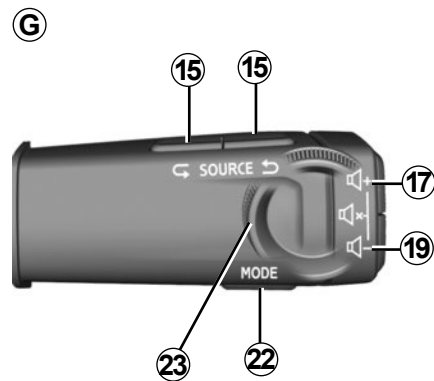

PRÉSENTATION DES COMMANDES (3/8)

Commandes sur volant

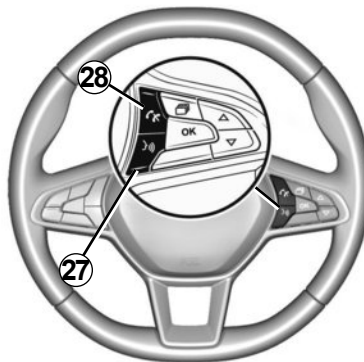
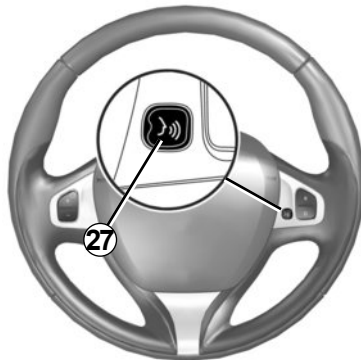
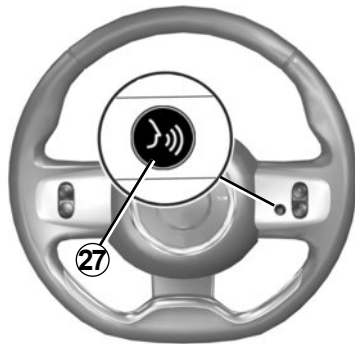

PRÉSENTATION DES COMMANDES (4/8)

	Fonction AUDIO/MEDIA	Fonction TÉLÉPHONIE
1	<ul style="list-style-type: none"> – Appui : marche/arrêt. – Rotation : ajuster le volume de la source audio en cours d'écoute. 	
2	Afficheur d'informations.	
3	<ul style="list-style-type: none"> – Appui court : choisir la source radio et la bande de fréquence : FM1 → FM2 → DR1 → DR2 → AM. – Appui long : mise à jour de la liste radio. 	
4	Sélectionner un média désiré (si connecté) : USB1 → USB2 → baladeur Bluetooth® → AUX (prise Jack).	
5	<ul style="list-style-type: none"> – Appui : valider une action. – Rotation : naviguer dans les menus ou listes (uniquement pour les façades A et B). 	
6	<ul style="list-style-type: none"> – Revenir à l'écran précédent/au niveau précédent pendant un déplacement dans les menus. – Annuler une action en cours. 	
7	<ul style="list-style-type: none"> – Appui court : changer de piste ou changer de fréquence radio. – Appui maintenu : avance/retour rapide sur une piste, ou faire défiler les stations de radio jusqu'à ce que le bouton soit relâché. 	
8	Prise USB pour un lecteur MP3 ou des sources audio auxiliaires.	
9	Accéder au menu des réglages personnalisés.	

PRÉSENTATION DES COMMANDES (5/8)

	Fonction AUDIO/MEDIA	Fonction TÉLÉPHONIE
10		<ul style="list-style-type: none"> – Appui court : accéder au menu « Téléphone ». – Appui long : rappeler le dernier correspondant.
		À la réception d'un appel : <ul style="list-style-type: none"> – appui court : décrocher l'appel ; – appui long : refuser l'appel.
		Pendant un appel : raccrocher l'appel en cours.
11	<ul style="list-style-type: none"> – Appui court : rappeler une station préenregistrée. – Appui long : mémoriser une station. 	Depuis un appareil USB ou Bluetooth : <ul style="list-style-type: none"> – appui court : activer fonction RPT (bouton 1 de la façade du système) et fonction MIX (bouton 2 de la façade du système).
12	Activer la fonction « Text ».	
13	Entrée auxiliaire.	
14	Naviguer dans les menus ou listes.	
15	Choisir la source audio : FM1 → FM2 → DR1 → DR2 → AM → USB1 → USB2 → baladeur Bluetooth® → AUX (prise Jack).	
16		<ul style="list-style-type: none"> – Appui court : accéder au menu « Téléphone ». – Appui long : rappeler le dernier correspondant.
17	Augmenter le volume de la source audio en cours d'écoute.	
18	<ul style="list-style-type: none"> – Couper le son de la source radio en cours d'écoute. – Couper le son et mettre en pause la lecture du baladeur Bluetooth®, USB, lecteur MP3 , baladeur. 	Appui long : rappeler le dernier correspondant. À la réception d'un appel : <ul style="list-style-type: none"> – appui court : décrocher l'appel ; – appui long : refuser l'appel. Pendant un appel : raccrocher l'appel en cours.

PRÉSENTATION DES COMMANDES (6/8)

	Fonction AUDIO/MEDIA	Fonction TÉLÉPHONIE
19	Diminuer le volume de la source audio en cours d'écoute.	
17 + 19	(Uniquement pour les commandes C , D et G) – Couper le son de la source radio en cours d'écoute. – Couper le son et mettre en pause la lecture du baladeur Bluetooth®, USB, lecteur MP3.	
20	Rotation : – radio : naviguer dans la liste radio ; – média : avancer/reculer d'une piste.	Rotation : – menu « Téléphone » : naviguer dans la liste.
	Appui court : valider une action. Appui long : – revenir à l'écran précédent/au niveau précédent pendant un déplacement dans les menus ; – annuler une action en cours.	Appui court : valider une action. Appui long : – revenir à l'écran précédent/au niveau précédent pendant un déplacement dans les menus ; – annuler une action en cours.
21		– Appui court : accéder au menu « Téléphone ». – Appui long : rappeler le dernier correspondant.
		À la réception d'un appel : – appui court : décrocher l'appel ; – appui long : refuser l'appel.
		Pendant un appel : raccrocher l'appel en cours.

PRÉSENTATION DES COMMANDES (7/8)

	Fonction AUDIO/MEDIA	Fonction TÉLÉPHONIE
22	<ul style="list-style-type: none"> – Appui court : valider une action. Appui long : <ul style="list-style-type: none"> – revenir à l'écran précédent/au niveau précédent pendant un déplacement dans les menus ; – annuler une action en cours. 	<ul style="list-style-type: none"> – Appui court : valider une action. Appui long : <ul style="list-style-type: none"> – revenir à l'écran précédent/au niveau précédent pendant un déplacement dans les menus ; – annuler une action en cours.
23	Rotation : <ul style="list-style-type: none"> – radio : naviguer dans la liste des stations de radio préalablement enregistrées ; – média : avancer/reculer d'une piste. 	Rotation : <ul style="list-style-type: none"> – menu « Téléphone » : naviguer dans la liste.
24	Cache support téléphone à retirer en tournant celui-ci dans le sens inverse des aiguilles d'une montre.	
25	Valider la fonction.	
26		<ul style="list-style-type: none"> – Appui court : accéder au menu « Téléphone ».
		À la réception d'un appel : <ul style="list-style-type: none"> – appui court : décrocher l'appel ; – appui long : refuser l'appel.
		Pendant un appel : raccrocher l'appel en cours.
	<ul style="list-style-type: none"> – Appui long : activer la reconnaissance vocale. – Appui court : désactiver la reconnaissance vocale. 	

PRÉSENTATION DES COMMANDES (8/8)

	Fonction AUDIO/MEDIA	Fonction TÉLÉPHONIE
27	<ul style="list-style-type: none">– Appui court : activer la reconnaissance vocale.– Appui court : désactiver la reconnaissance vocale.	
28		À la réception d'un appel : <ul style="list-style-type: none">– appui court : décrocher l'appel ;– appui long : refuser l'appel.
		Pendant un appel : raccrocher l'appel en cours.

MISE EN ROUTE

Marche et arrêt

Appuyez brièvement sur la molette **1** de la façade du système audio pour mettre en marche votre système.

Vous pouvez utiliser votre système audio sans démarrer votre véhicule. Il fonctionnera pendant quelques minutes. Appuyez sur la molette **1** de la façade du système audio pour le faire fonctionner pendant quelques minutes supplémentaires.

Éteignez le système audio par un appui court sur la molette **1** de la façade du système audio.

Choix de la source

Pour faire défiler les différentes sources audio, appuyez successivement sur la touche **4** de la façade du système audio ou **15** de la commande sous volant. Les sources audio défilent dans l'ordre suivant : USB1 → USB2 → BT Streaming (Bluetooth®) → AUX.

Nota : appuyez sur la touche **10** de la façade du système audio ou **16**, **21** ou **26** de la commande sous volant pour afficher le menu téléphone.

Quand vous insérez un nouveau média (USB, AUX) alors que la radio est allumée, la source change automatiquement et l'écoute du média démarre.

Vous pouvez également sélectionner la source radio en appuyant sur la touche **3** de la façade du système audio ou **15** de la commande sous volant. Des appuis successifs sur la touche **3** de la façade du système audio font défiler les gammes d'ondes dans l'ordre suivant : FM1 → FM2 → DR1 → DR2 → AM → FM1...

Pour changer de source média et radio, appuyez sur le bouton **15** de la commande sous volant.

Volume sonore

Ajustez le volume sonore en tournant la molette **1** de la façade du système audio ou en appuyant sur le bouton **17** ou **19** de la commande sous volant.

L'afficheur indique « Volume » suivi de la valeur du réglage en cours.

Coupure du son

Appuyez brièvement sur le bouton **18**, ou simultanément sur **17** et **19** de la commande sous volant. Le message « PAUSE » s'affiche à l'écran.

Appuyez à nouveau brièvement sur le bouton **17**, **18** ou **19** de la commande sous volant pour reprendre l'écoute de la source audio en cours.

Vous pouvez aussi désactiver la coupure du son en tournant la molette **1** de la façade du système audio.

UTILISER LA RECONNAISSANCE VOCALE (1/2)

Système de reconnaissance vocale

Votre système audio permet, via votre smartphone compatible, d'utiliser le système de reconnaissance vocale. Celui-ci rend possible le pilotage des fonctionnalités de votre smartphone à la voix, tout en gardant les mains sur le volant.

Nota : le système de reconnaissance vocale de votre smartphone vous permet seulement d'utiliser les fonctions de votre téléphone. Il ne vous permet pas d'interagir avec les autres fonctionnalités de votre système audio tels que la radio, le Driving eco...

Nota : lors de l'utilisation de la reconnaissance vocale, la langue définie sur votre téléphone sera la langue utilisée par votre système audio.

Nota : si vous essayez d'utiliser le système de reconnaissance vocale de votre véhicule avec un smartphone actuellement appairé et que ce dernier ne dispose pas de cette fonction, un message s'affiche à l'écran du système audio pour vous en informer.

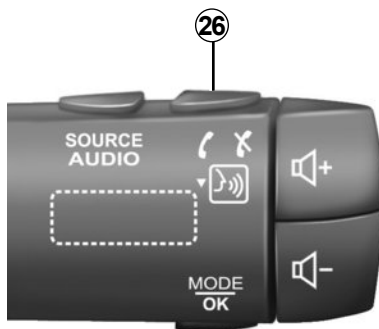

Utilisation de la reconnaissance vocale avec votre téléphone

Activation

Pour activer le système de reconnaissance vocale vous devez :

- capter la 3G, 4G ou le Wifi avec votre smartphone ;
- activer le Bluetooth® de votre smartphone et le rendre visible aux autres appareils (reportez-vous à la notice d'utilisation de votre téléphone) ;



- appairer et connecter votre smartphone au système audio (reportez-vous au chapitre « Appairer, désappairer un téléphone ») ;
- faire un appui long sur le bouton **26** de la commande sous volant ou un appui court sur le bouton **27** sur le volant.

Un signal sonore vous indique que la reconnaissance vocale est activée.

UTILISER LA RECONNAISSANCE VOCALE (2/2)

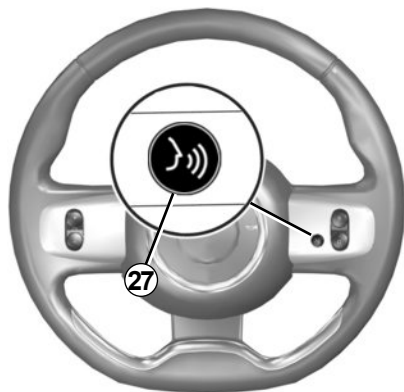

Désactivation

- Faites un appui court sur le bouton **26** de la commande sous volant ou **27** sur le volant pour mettre fin à la session de reconnaissance vocale.

Un signal sonore vous indique que la reconnaissance vocale est désactivée.

ÉCOUTER LA RADIO (1/4)

Choisir une gamme d'ondes

Choisissez la gamme d'ondes souhaitée (FM1, FM2, DR1, DR2, AM, FM1...) par appuis successifs sur la touche **3** de la façade du système audio.

Choisir une station de radio FM ou AM

Il existe différents modes pour sélectionner et rechercher une station de radio.

Recherche automatique

Ce mode permet de rechercher des stations disponibles par un balayage automatique. Effectuez un appui long sur la touche **7** de la façade du système audio.

Lorsque vous relâchez la touche **7** de la façade du système audio, la fréquence de la radio la plus proche s'affiche. Tant que vous maintenez la touche **7** de la façade du système audio, la radio augmente ou diminue sans discontinuer.

Recherche manuelle

Ce mode permet de rechercher manuellement de la fréquence par appui court sur la touche **7** de la façade du système audio.

Appuyez sur la touche **7** de la façade du système audio, la fréquence augmente ou baisse.

Mémorisation des stations

Ce mode de fonctionnement permet d'écouter à la demande les stations que vous aurez préalablement mémorisées.

Sélectionnez une gamme d'ondes, puis sélectionnez une station de radio en utilisant les modes décrits précédemment.

Pour mémoriser une station, effectuez un appui long sur l'une des touches du clavier **11** de la façade du système audio jusqu'à entendre un signal sonore.

Vous pouvez mémoriser jusqu'à six stations par gamme d'ondes.

Pour rappeler une station mémorisée, effectuez un appui court sur l'une des touches du clavier **11** de la façade du système audio.

Sélectionner par nom de la station de radio (FM / DR)

Pour sélectionner une station de radio tournez la molette **5** ou appuyez sur les touches **14** puis validez sur la touche **25** ou, suivant la commande sous volant, avec la molette **20** ou **23**.

Cette liste peut comprendre jusqu'à cent stations de radio ayant les plus fortes fréquences dans la région où vous vous trouvez.

Pour actualiser la liste des stations et obtenir les plus récentes, effectuez une mise à jour de la liste radio (FM ou DR). Reportez-vous au paragraphe « Mise à jour de la liste radio (FM ou DR) » de ce chapitre.

ÉCOUTER LA RADIO (2/4)

Réglages de la radio

Affichez le menu des réglages par un appui sur la touche **9** de la façade du système audio puis, suivant la façade du système audio, sélectionnez « Radio » en tournant et en appuyant sur la molette **5** ou sélectionnez en appuyant sur les touches **14** puis validez sur la touche **25**. Les fonctions disponibles sont les suivantes :

- « iTrafic » ;
- « Alertes DR » ;
- « Màj Liste FM » ;
- « Màj Liste DR ».

« iTrafic »

Lorsque cette fonction est activée, votre système audio permet la recherche et l'écoute automatique d'informations routières dès leur diffusion par certaines stations de radio en mode FM ou DR.

Nota : sur la gamme d'ondes AM, la fonction n'est pas disponible.

Sélectionnez la station d'informations, puis choisissez si vous le souhaitez une autre source d'écoute.

Les informations routières sont diffusées automatiquement et prioritairement quelle que soit la source écoutée.

Pour activer ou désactiver cette fonction, reportez-vous au paragraphe « Réglages de la radio » du chapitre « Réglages système ».

« Alertes DR » (bulletin d'informations)

Lorsque cette fonction est activée, elle permet l'écoute automatique d'informations dès leur diffusion par certaines stations de radio FM ou DR.

Si vous sélectionnez ensuite d'autres sources, la diffusion du type de bulletin choisi interrompra la lecture des autres sources.

Pour activer ou désactiver cette fonction, reportez-vous au paragraphe « Alertes DR » du chapitre « Réglages système ».

« Màj Liste FM »

Cette fonction permet d'effectuer une mise à jour de toutes les stations FM dans la région où vous vous trouvez.

Affichez le menu des réglages par un appui sur la touche **9** de la façade du système audio, suivant la façade du système audio, sélectionnez « Radio » en tournant et en appuyant sur la molette **5** ou sélectionnez en appuyant sur les touches **14** puis validez sur la touche **25**.

Suivant la façade du système audio, sélectionnez « Màj Liste FM » en tournant et appuyant sur la molette **5** ou sélectionnez en appuyant sur les touches **14** puis validez sur la touche **25**.

La mise à jour automatique des stations FM dans la région démarre. Le message « Mise à jour Liste FM » s'affiche sur l'écran.

Le balayage automatique des fréquences terminé, le message « Liste FM mise à jour » s'affiche sur l'écran.

Nota : si une autre source est sélectionnée, la mise à jour de la liste radio FM continue en arrière-plan.

ÉCOUTER LA RADIO (3/4)

Pour passer d'une fréquence enregistrée à l'autre, appuyez sur l'une des touches **7** de la façade du système audio.

Nota : vous avez également la possibilité de mettre à jour la liste radio FM par un appui long sur la touche **3** de la façade du système audio.

« Màj Liste DR »

Cette fonction permet d'effectuer une mise à jour de toutes les stations DR dans la région où vous vous trouvez.

- Affichez le menu des réglages par un appui sur la touche **9** de la façade du système audio puis, suivant la façade du système audio, sélectionnez « Radio » en tournant et en appuyant sur la molette **5** ou sélectionnez en appuyant sur les touches **14** puis validez sur la touche **25** ;
- sélectionnez « Màj Liste DR » en tournant et en appuyant sur la molette **5** ou en appuyant sur les touches **14** puis validez sur la touche **25** ;

- la mise à jour automatique des stations de la liste de radio numérique terrestre dans la région démarre. Le message « Mise à jour Liste DR » s'affiche sur l'écran.

Le balayage automatique des fréquences terminé, le message « Liste DR mise à jour » s'affiche sur l'écran.

Nota : vous avez la possibilité de mettre à jour la liste radio DR en effectuant un appui long sur la touche **3** de la façade du système audio.

Sélection d'une station

Choisissez la gamme d'ondes souhaitée (FM1, FM2, DR1, DR2 ou AM) par appuis successifs sur la touche **3** de la façade du système audio.

- suivant la façade du système audio, tournez la molette **5** ou appuyez sur les touches **14** puis validez sur la touche **25** ou, suivant la commande sous volant, avec la molette **20** ou **23**, faites défiler les stations de radio dans la liste FM/DR ou les fréquences radio AM ;
- appuyez sur la touche **7** de la façade du système audio pour faire défiler les fréquences radio FM/AM ou les stations radio DR.

ÉCOUTER LA RADIO (4/4)

Affichage des textes radio

Pour afficher le menu des textes, effectuez un appui court sur la touche **12** de la façade du système audio, ou effectuez un appui long sur la touche **9** de la façade du système audio. Les fonctions disponibles sont les suivantes :

- « Radiotext » ;
- « EPG ».

Nota : si aucune information n'est fournie, le message « Aucun message » s'affiche sur l'écran.

Informations textuelles « Radiotext » (FM)

Certaines stations de radio FM diffusent des informations textuelles liées au programme en cours d'écoute (par exemple le titre d'une chanson, le nom de l'artiste).

Nota : ces informations sont disponibles uniquement pour certaines stations de radio.

Guide des programmes « EPG » (DR)

Lorsque cette fonction est activée, votre système audio permet d'afficher le programme des prochaines émissions de la journée de la station.

Nota : ces informations sont disponibles uniquement pour les trois prochaines plages horaires de la station sélectionnée.

SOURCES AUDIO AUXILIAIRES (1/4)

Votre système audio possède des entrées pour connecter une ou plusieurs sources audio externes (clé USB, lecteur MP3, baladeur audio Bluetooth®...).

Vous avez plusieurs possibilités pour connecter votre baladeur :

- prise(s) USB ;
- prise Jack ;
- connexion Bluetooth®.

Nota : les formats de la source audio auxiliaire peuvent être MP3, WMA et AAC.

Prise(s) USB

Connexion

Connectez la prise du lecteur MP3 ou la clé USB à la prise USB.

Une fois la prise de l'appareil branché, la piste lue s'affiche automatiquement.



Utilisation

- lecteur MP3 :

Après avoir branché votre lecteur MP3, les menus sont accessibles depuis votre système audio.

Le système conserve des listes de lecture identiques à celles de votre lecteur MP3.

- clé USB :

La lecture des fichiers audio se lance automatiquement.

Pour accéder à l'arborescence de votre source audio, suivant la façade du système audio, tournez et appuyez la molette **5** ou, sélectionnez en appuyant sur les touches **14** puis validez sur la touche **25**.

Chargement avec le port USB

Une fois la prise USB de votre baladeur audio connectée au port USB du système audio, vous pouvez bénéficier du chargement ou du maintien de charge de la batterie pendant son utilisation.

Nota : certains appareils ne bénéficient pas du chargement ou du maintien de charge de la batterie lorsqu'ils sont connectés au port USB du système audio.

Nota : reportez-vous au chapitre « Lecture aléatoire MIX » et « Répéter » pour les fonctions aléatoires et répétition.

SOURCES AUDIO AUXILIAIRES (2/4)

Prise Jack

Connexion

À l'aide d'un câble spécifique (non fourni), connectez la prise Jack de l'entrée auxiliaire **13** de la façade du système audio à la prise casque du baladeur audio (généralement prise Jack 3,5 mm).

Nota : vous ne pouvez pas sélectionner une piste directement via votre système audio. Pour sélectionner une piste, vous devez manipuler directement votre baladeur audio, véhicule à l'arrêt.

Utilisation

Il n'y a que le texte « AUX » affiché à l'écran du système audio. Aucune indication sur le nom de l'artiste ou de piste n'est visible.

Nota : pour régler la sensibilité de la prise Jack, reportez-vous au chapitre « Réglages système ».

Lecture audio Bluetooth®

Afin de pouvoir utiliser appareil numérique Bluetooth®, vous devez l'appairer au véhicule lors de la première utilisation (reportez-vous au paragraphe « Fonction Bluetooth® » du chapitre « Description générale »).

L'appairage permet au système audio de reconnaître et de mémoriser un appareil numérique Bluetooth®.

Nota : si votre appareil numérique Bluetooth® dispose des fonctions de téléphonie et de baladeur audio, l'appairage d'une de ces fonctions entraîne automatiquement l'appairage de l'autre.



Manipulez le baladeur audio lorsque les conditions de circulation vous le permettent.

Rangez le baladeur audio lorsque vous roulez (risque de projection en cas de freinage brutal ou en cas de choc).

Connexion

Pour un appareil déjà appairé, effectuez les opérations suivantes :

- activez la connexion Bluetooth® du baladeur et rendez-le visible des autres appareils (reportez-vous à la notice d'utilisation de votre baladeur) ;
- sélectionnez la source audio Bluetooth® par appui sur la touche **4** de la façade du système audio ou sur le bouton **15** de la commande sous volant.

SOURCES AUDIO AUXILIAIRES (3/4)

Utilisation

Votre baladeur doit être connecté au système audio pour accéder à toutes ses fonctions.

Nota : aucun appareil numérique ne peut être connecté au système audio s'il n'a pas été préalablement appairé.

Une fois que le baladeur numérique Bluetooth® est connecté, vous pouvez le manipuler à partir de votre système audio.

Appuyez sur le bouton **18** ou simultanément sur les boutons **17** et **19** de la commande sous volant pour passer en mode pause de la piste audio (un nouvel appui reprend la lecture).

Appuyez sur la touche **7** de la façade du système audio ou tourner la molette **20** ou **23** de la commande sous volant pour passer à la piste précédente ou suivante.

Nota : le nombre de fonctionnalités accessibles varie selon le type de baladeur et sa compatibilité avec le système audio.

Nota : dans certains cas particuliers, reportez-vous à la notice de votre équipement pour finaliser la procédure de connexion.

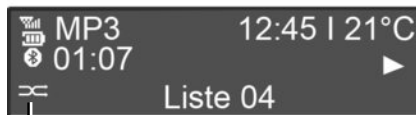

1

Lecture aléatoire « Mix »

Appuyez sur la touche « 1 » ou « 2 » du clavier de la façade du système audio ou appuyez sur la touche **28** de la façade du système audio pour activer la lecture aléatoire de toutes les pistes.

Le témoin « MIX » **1** s'allume sur l'écran. Une piste est choisie de manière aléatoire. Le passage d'une piste à une autre se fait de manière aléatoire.

Appuyez à nouveau sur la touche « 1 » ou « 2 » du clavier de la façade du système audio ou appuyez sur la touche **28** de la façade du système audio pour désactiver la lecture aléatoire, le témoin « MIX » **1** s'éteint.

L'extinction du système audio et la déconnexion de la source audio désactivent automatiquement la lecture aléatoire.

SOURCES AUDIO AUXILIAIRES (4/4)

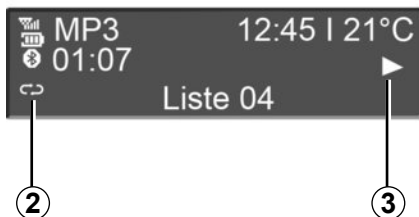

Répéter « RPT »

Appuyez sur la touche « 1 » ou « 2 » du clavier de la façade du système audio pour activer la fonction répétition. Le témoin « RPT » **2** s'allume sur l'écran.

Appuyez à nouveau sur la touche « 1 » ou « 2 » du clavier de la façade du système audio pour désactiver la fonction répétition, le témoin « RPT » **2** s'éteint.

Nota : la lecture aléatoire activée, l'activation de la fonction répétition entraîne la désactivation de cette première, le témoin « MIX » **1** s'éteint et le témoin « RPT » **2** s'allume.

Mode de lecture

Un témoin **3** « PLAY », « PAUSE » ou « STOP » vous informe du mode de lecture.

Pause

Appuyez simultanément sur les boutons **17** et **19** de la commande sous volant, ou faites un appui court sur le bouton **18** de la commande sous volant pour suspendre momentanément le volume sonore.

Cette fonction se désactive lors d'une action sur le volume, d'un changement de source ou de la diffusion automatique d'informations.



Manipulez le baladeur audio lorsque les conditions de circulation vous le permettent.

Rangez le baladeur audio lorsque vous roulez (risque de projection en cas de freinage brutal ou en cas de choc).

APPAIRER, DÉAPPAIRER UN TÉLÉPHONE (1/3)

Connexion Bluetooth®

Pour activer la fonction Bluetooth® du système, suivant la façade du système audio, sélectionnez « Bluetooth » en tournant et appuyant sur la molette **5** ou, sélectionnez « Bluetooth » en appuyant sur les touches **14** puis validez sur la touche **25**, et sélectionnez « ON »/« OFF ».

Appairer un téléphone

Pour utiliser votre système mains libres, appairez votre téléphone Bluetooth® à votre système audio. Assurez-vous que votre système audio et votre téléphone sont allumés, que le Bluetooth® de votre téléphone est activé et que son statut est réglé sur « visible » (reportez-vous à la notice d'utilisation de votre téléphone).

L'appairage permet au système audio de reconnaître et de mémoriser un téléphone.

Vous pouvez appairer jusqu'à cinq téléphones, mais un seul peut être connecté à la fois avec le système audio.

L'appairage peut s'effectuer depuis le système audio et/ou depuis votre téléphone.

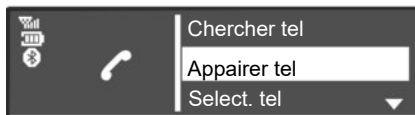

Appairer un téléphone Bluetooth® avec le système audio depuis le système audio

Cette méthode permet d'effectuer une recherche Bluetooth® depuis le système audio.

Pour appairer un téléphone avec cette méthode, effectuez les opérations suivantes :

- affichez le menu téléphone par un appui sur la touche **10** de la façade du système audio ou **16**, **21**, **23** ou **26** de la commande sous volant ;

- suivant la façade du système audio, sélectionnez « Chercher tel » en tournant et en appuyant sur la molette **5** ou appuyez sur les touches **14** puis validez sur la touche **25**. Suivant la commande sous volant, avec la molette **20** ou **23**.

La recherche des appareils Bluetooth® présents à proximité démarre (cette recherche peut prendre jusqu'à soixante secondes). Le message « Recherche en cours... » apparaît sur l'afficheur du système audio.

- Suivant la façade du système audio, sélectionnez le téléphone que vous souhaitez appairer en tournant et en appuyant sur la molette **5** ou appuyez sur les touches **14** puis validez sur la touche **25**. Suivant la commande sous volant, avec la molette **20** ou **23** ;
- lorsque le message « Connecté » s'affiche à l'écran du système audio, l'appareil Bluetooth® est automatiquement enregistré et connecté au véhicule.

APPAIRER, DÉSPAIRER UN TÉLÉPHONE (2/3)

Au bout de soixante secondes, si l'appairage échoue, répétez ces opérations. Pour plus d'informations, consultez la notice d'utilisation de votre téléphone.

Appairer un téléphone Bluetooth® avec système audio depuis votre téléphone

Cette méthode permet d'effectuer une recherche Bluetooth® depuis votre téléphone.

Pour appairer votre téléphone avec cette méthode, effectuez les opérations suivantes :

- affichez le menu téléphone par un appui sur la touche **10** de la façade du système audio ou **16, 21** ou **26** de la commande sous volant ;
- suivant la façade du système audio, sélectionnez « Appairer tel » en tournant et en appuyant sur la molette **5** ou appuyez sur les touches **14** puis validez sur la touche **25**, suivant la commande sous volant, avec la molette **20** ou **23** ;

- le message « Entrez le code » s'affiche sur l'écran du système et un décompte de soixante secondes débute.

Le système audio est désormais visible des autres appareils Bluetooth® pendant une minute environ.

- Recherchez le système audio désigné sous le nom « MY CAR » ou « R&Go Multimédia » à l'aide de votre téléphone puis sélectionnez-le (reportez-vous à la notice d'utilisation de votre téléphone).

Le message « MY CAR connecté » ou « R&Go Multimédia » s'affiche sur votre téléphone pour vous informer que votre système audio est appairé et connecté avec votre téléphone.

Le message « R&Go Multimédia » s'affiche sur l'écran seulement si l'application R&Go se connecte au système audio et que l'application est installée sur votre smartphone.



Pour des raisons de sécurité, effectuez ces opérations véhicule à l'arrêt.

Si l'appairage échoue, l'afficheur du système audio retourne au menu principal.

Si le nombre maximum de téléphones appairés au système audio est atteint, l'appairage d'un nouveau téléphone nécessite le désappairage d'un téléphone existant (reportez-vous au paragraphe « Désappairer un téléphone » de ce chapitre).



Votre système téléphonique mains libres a seulement pour objet de faciliter la communication en diminuant les facteurs de risque sans les éliminer totalement. Respectez obligatoirement les lois en vigueur du pays dans lequel vous vous trouvez.

APPAIRER, DÉAPPAIRER UN TÉLÉPHONE (3/3)



Désappairer un téléphone

Le désappairage permet de supprimer un téléphone de la mémoire du système audio.

Pour désappairer et supprimer votre téléphone de la mémoire du système audio, effectuez les opérations suivantes :

- affichez le menu téléphone par un appui sur la touche **10** de la façade du système audio ou **16**, **21** ou **26** de la commande sous volant ;

- suivant la façade du système audio, sélectionnez le menu « Suppr. tél » en tournant et en appuyant sur la molette **5** ou appuyez sur les touches **14** puis validez sur la touche **25** ;
- suivant la façade du système audio, sélectionnez dans la liste, le téléphone à désappairer en tournant et en appuyant sur la molette **5** ou appuyez sur les touches **14** puis validez sur la touche **25**.

Un message s'affiche à l'écran du système audio pour confirmer et valider votre choix.

- Suivant la façade du système audio, tournez et appuyez sur la molette **5** ou appuyez sur les touches **14** puis validez sur la touche **25**, pour sélectionner « OUI ».

Nota : le désappairage d'un téléphone supprime tous les contacts du répertoire téléphonique et l'historique des appels dans le système audio synchronisé avec le téléphone.

CONNECTER, DÉCONNECTER UN TÉLÉPHONE (1/3)

Connecter un téléphone appairé

Votre téléphone doit être connecté au système de téléphonie mains libres pour accéder à toutes ses fonctions.

Aucun téléphone ne peut être connecté au système de téléphonie mains libres s'il n'a pas préalablement été appairé. Reportez-vous au paragraphe «Appairer un téléphone» du chapitre «Appairer/Désappairer un téléphone».

Nota : la connexion Bluetooth® de votre téléphone doit être activée et réglée sur « visible ».

Connexion automatique

Dès l'allumage du véhicule, le système audio recherche les téléphones appairés présents à proximité.

Nota : le téléphone prioritaire est le dernier à avoir été connecté.

La recherche se poursuit jusqu'à ce qu'un téléphone appairé soit trouvé (cette recherche peut prendre jusqu'à 5 minutes).

Nota : pour plus de précisions sur la liste des téléphones compatibles, veuillez vous adresser à un Représentant de la marque ou consultez le site Internet du constructeur s'il en dispose.

Nota :

- contact mis, vous pouvez bénéficier d'une connexion automatique de votre téléphone. Il peut être nécessaire d'activer la fonction de connexion Bluetooth® automatique de votre téléphone avec le système mains libres. Pour ce faire, reportez-vous à la notice de votre téléphone ;
- à la reconnexion et en présence de deux téléphones appairés dans le périmètre de réception du système mains libres, le dernier téléphone connecté sera prioritaire, y compris si ce dernier se trouve à l'extérieur du véhicule et à portée du système mains libres.

Nota : si au moment de la connexion avec votre système de téléphonie mains libres vous êtes déjà en communication, alors le téléphone sera automatiquement connecté et la conversation basculera sur les haut-parleurs du véhicule.

CONNECTER, DÉCONNECTER UN TÉLÉPHONE (2/3)

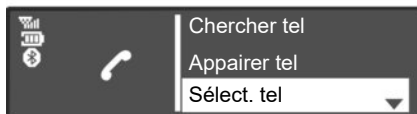

Connexion manuelle (changement de téléphone connecté)

Affichez le menu des réglages téléphone par un appui sur la touche **10** de la façade du système audio ou **16**, **21** ou **26** de la commande sous volant, puis sélectionnez le menu « Sélect. tel ». La liste des téléphones déjà appairés s'affiche. Sélectionnez le téléphone que vous souhaitez connecter dans la liste. Suivant la façade du système audio, tournez et appuyez sur la molette **5** ou sélectionnez en appuyant sur les touches **14** puis validez sur la touche **25** ou la molette **20** de la commande sous volant.



Un message vous informe que le téléphone est connecté.

Nota : si un téléphone est déjà connecté lors du changement de téléphone dans la liste des téléphones déjà appairés, la connexion existante est automatiquement déconnectée.

Échec de connexion

En cas d'échec de la connexion, veuillez vérifier que :

- votre téléphone est allumé ;
- la batterie de votre téléphone n'est pas déchargée ;
- votre téléphone a préalablement été appairé au système audio ;
- le Bluetooth® de votre téléphone et du système audio est activé ;
- le téléphone est configuré pour accepter la demande de connexion du système audio.

Nota : l'utilisation prolongée de votre système de téléphonie mains libres décharge plus rapidement la batterie de votre téléphone.

CONNECTER, DÉCONNECTER UN TÉLÉPHONE (3/3)

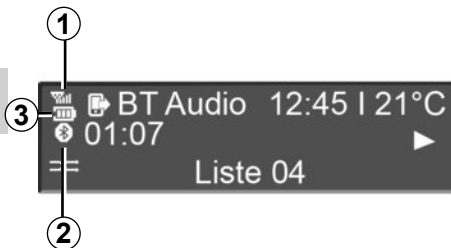

Informations du téléphone

Une fois connecté, le système audio vous fournit des informations liées au téléphone :

- l'état du réseau téléphonique **1** ;
- le niveau de la batterie **2** ;
- le type de connexion au système multimédia **3**.

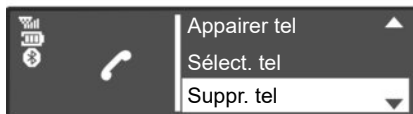

Déconnecter un téléphone

Pour déconnecter votre téléphone, vous pouvez :

- désactiver la fonction Bluetooth® de votre système audio ;
- désactiver la fonction Bluetooth® de votre téléphone ;
- supprimer le téléphone appairé via le système audio. Reportez-vous au paragraphe « Désappairer un téléphone » du chapitre « Appairer, désappairer un téléphone ».

L'extinction du téléphone provoque aussi la déconnexion du téléphone.

Un message s'affiche alors sur l'écran du système audio confirmant la déconnexion du téléphone.

Nota : si vous êtes en communication au moment de la déconnexion de votre téléphone, celle-ci sera automatiquement transférée sur votre téléphone.

Pour désactiver le Bluetooth® de votre système audio, reportez-vous au paragraphe « Fonction Bluetooth® » du chapitre « Description générale ».

Pour désactiver le Bluetooth® de votre smartphone, reportez-vous à la notice d'utilisation de votre téléphone.

Pour désappairer et supprimer le téléphone Bluetooth®, reportez-vous au paragraphe « Désappairer un téléphone » du chapitre « Appairer, désappairer un téléphone ».

ÉMETTRE, RECEVOIR UN APPEL (1/4)

Appeler un contact depuis le répertoire téléphonique

Lors de l'appairage d'un téléphone, son répertoire est automatiquement télé-chargé dans le système audio.

Affichez le menu « Téléphone » par un appui sur la touche **10** de la façade du système audio ou **16**, **21** ou **26** de la commande sous volant.

Suivant la façade du système audio, sélectionnez le menu « Répertoire » en tournant et appuyant sur la molette **5** ou, sélectionnez en appuyant sur les touches **14** puis validez sur la touche **25**, ou depuis la molette **20** de la commande sous volant.

La liste des contacts apparaît sur l'afficheur du système audio.

Appuyez sur la touche « 6 » du clavier de la façade du système audio. Sélectionnez par ordre alphabétique en tournant et appuyant sur la molette **5** ou sélectionnez en appuyant sur les touches **14** puis validez sur la touche **25**, ou depuis la molette **20** de la commande sous volant pour émettre l'appel.

Nota : pour revenir à l'écran précédent, appuyez sur la touche **6** de la façade du système audio.



Il est recommandé de s'arrêter pour composer un numéro ou pour rechercher un contact.

ÉMETTRE, RECEVOIR UN APPEL (2/4)

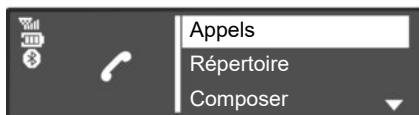

Appeler un contact figurant dans l'historique des appels

Affichez l'historique des appels par un appui sur la touche **10** de la façade du système audio ou **16**, **21** ou **26** de la commande sous volant, puis sélectionnez le menu « Appels ».

Sélectionnez la rubrique « Émis », « Reçus » ou « Manqués ». L'historique des appels s'affiche sur l'écran du système audio.

Sélectionnez le contact ou le numéro à appeler, puis validez en appuyant sur la molette **5** ou sélectionnez en appuyant sur les touches **14** puis validez sur la touche **25**, ou depuis la molette **20** de la commande sous volant pour lancer l'appel.

Émettre un appel en composant un numéro

Affichez le menu téléphone par un appui sur la touche **10** de la façade du système audio ou **16**, **21** ou **26** de la commande sous volant, puis sélectionnez le menu « Composer ».

Composez le numéro désiré à l'aide du clavier numérique en tournant et appuyant sur la molette **5** ou, sélectionnez en appuyant sur les touches **14** puis validez sur la touche **25**, ou depuis la molette **20** de la commande sous volant.

Après avoir composé le numéro, sélectionnez  pour lancer l'appel.

Vous pouvez rappeler le dernier numéro composé en appuyant longuement sur la touche **10** de la façade du système audio ou **16**, **18** ou **21** de la commande sous volant.

ÉMETTRE, RECEVOIR UN APPEL (3/4)

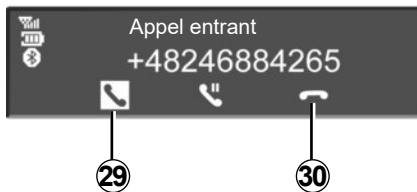

Recevoir un appel

À la réception d'un appel, le numéro du correspondant s'affiche à l'écran du système audio (cette fonction dépend des options auxquelles vous avez souscrites auprès de votre opérateur téléphonique).

Si le numéro appelant est présent dans l'un des répertoires, le nom de votre contact est alors affiché à la place du numéro.

Si le numéro appelant ne peut être visualisé, le message « Numéro masqué » s'affiche sur l'écran du système audio.

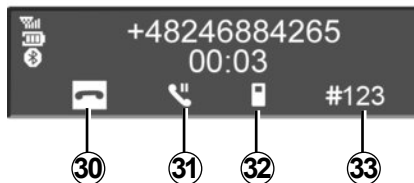

Pour accepter un appel entrant, appuyez sur la touche **10** de la façade du système audio, **18**, **21** ou **26** de la commande sous volant ou **28** sur le volant. Vous pouvez aussi accepter un appel entrant en sélectionnant l'icône **29** en, suivant la façade du système audio, tournant et appuyant sur la molette **5** ou, sélectionnez en appuyant sur les touches **14** puis validez sur la touche **25** avec la molette **20** de la commande sous volant.

Pour rejeter un appel, effectuez un appui long sur la touche **10** de la façade du système audio, **18**, **21** ou **26** de la commande sous volant ou **28** sur le volant.

Vous pouvez aussi rejeter un appel entrant en sélectionnant l'icône **30** en, suivant la façade du système audio, tournant et appuyant sur la molette **5** ou sélectionnez en appuyant sur les touches **14** puis validez sur la touche **25** ou avec la molette **20** de la commande sous volant.



Il est recommandé de s'arrêter pour composer un numéro ou pour rechercher un contact.

ÉMETTRE, RECEVOIR UN APPEL (4/4)



En cours de communication

Vous pouvez :

- régler le volume en tournant le bouton **1** de la façade du système audio ou en appuyant sur le bouton **17** ou **19** de la commande sous volant ;
- raccrocher en appuyant sur la touche **10** de la façade du système audio, **18**, **21** ou **26** de la commande sous volant ou **28** sur le volant ;

- valider appuyant sur la molette **5** ou la touche **25** suivant la façade du système audio ou avec la molette **20** de la commande sous volant.

Tournez la molette **5** ou sélectionnez en appuyant sur les touches **14** puis validez sur la touche **25** ou avec la molette **20** de la commande sous volant pour choisir l'icône souhaitée.

Vous pouvez :

- raccrocher en sélectionnant **30** ;
- basculer la conversation de votre système audio vers votre téléphone en sélectionnant **32** ;
- mettre un appel en attente en sélectionnant **31** ;
- reprendre un appel mis en attente en sélectionnant **29** ;
- basculer la conversation de votre téléphone vers votre système audio en sélectionnant **34** ;
- contrôler le clavier de votre téléphone depuis le système audio en sélectionnant **33**.

Le système permet de gérer la fonction de double appel lorsque votre téléphone est connecté (selon abonnement).

CHARGEUR SANS FIL (1/2)

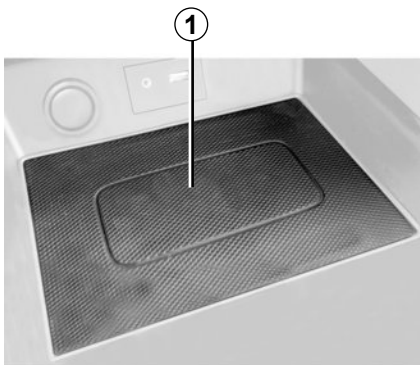

Présentation

La zone de charge à induction **1** permet de charger un téléphone sans le connecter à un câble de chargement.

Nota : pour plus de précisions sur la liste des téléphones compatibles, veuillez vous adresser à un Représentant de la marque ou consultez le site <https://renault-connect.renault.com>.

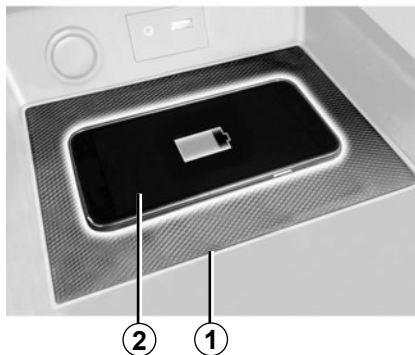

Procédure de chargement

Positionnez votre téléphone **2** dans la zone de charge à induction **1**.

La procédure de chargement de votre téléphone **2** est interrompue dans les cas suivants :

- un objet est détecté dans la zone de charge à induction **1** ;
- la zone de charge à induction **1** est en surchauffe. Une fois que la température sera redescendue, la procédure de chargement de votre téléphone **2** reprendra au bout de quelques instants.

CHARGEUR SANS FIL (2/2)

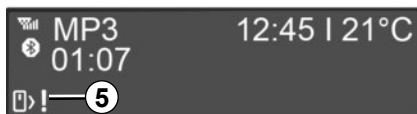
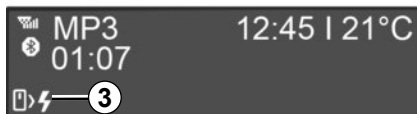

État d'avancement de la charge

Le système audio vous informe de l'état d'avancement de la charge sur la façade du système audio :

- téléphone en cours de chargement **3** ;
- téléphone chargé **4** ;
- erreur dans la procédure de charge **5**.

Nota :

- il est préférable de retirer la coque ou l'étui de protection de votre téléphone (s'il en est équipé), afin d'obtenir une efficacité de charge optimale ;
- toute la surface du téléphone doit coïncider avec la surface du tapis de charge pour une charge optimale.

Les objets laissés dans la zone de charge à induction **1** risquent de chauffer. Il est conseillé de les déposer dans les autres zones prévues à cet effet (vide-poches, pare-soleil ...).

Il est impératif de ne laisser aucun objet (clé USB, carte SD, carte de démarrage, carte de crédit, bijoux, clé, pièces de monnaies...) dans la zone de charge à induction **1** lors de la charge de votre téléphone. Retirez toutes les cartes magnétiques ou les cartes de crédit de l'étui avant de positionner votre téléphone dans la zone de charge à induction **1**.

RÉGLAGES SYSTÈME (1/4)

Réglages audio

Affichez le menu des réglages par un appui sur la touche **9** de la façade du système audio.

Sélectionnez « Regl. Audio », suivant la façade du système audio, tournez et appuyez la molette **5** ou sélectionnez en appuyant sur les touches **14** puis validez sur la touche **25**. Les réglages disponibles sont les suivants :

- « Son » ;
- « AUX In » ;
- « Volume Km/h » ;
- « Bass Boost » ;
- « Reset ».

Son

Sélectionnez « Son » et appuyez sur la molette **5** ou, sélectionnez en appuyant sur les touches **14** puis validez sur la touche **25** pour accéder aux différentes rubriques dans l'ordre suivant :

- « Grave » ;
- « Aigüe » ;
- « Bal. » (répartition du son gauche/droite) ;
- « Fader » (répartition du son arrière/avant).

Vous pouvez modifier la valeur de chaque réglage, en tournant et appuyant sur la molette **5** ou sélectionnez en appuyant sur les touches **14** puis validez sur la touche **25**. Vous pouvez quitter le menu en appuyant sur la touche **6** de la façade du système audio.

Auxiliaire (AUX IN)

Affichez le menu des réglages par un appui sur la touche **9** de la façade du système audio. Sélectionnez « Regl. Audio » puis appuyez sur la molette **5** ou sélectionnez en appuyant sur les touches **14** puis validez sur la touche **25**.

Sélectionnez « AUX In » en tournant et en appuyant la molette **5** ou sélectionnez en appuyant sur les touches **14** puis validez sur la touche **25** pour accéder aux différentes rubriques dans l'ordre suivant :

- « Faible » ;
- « Moyen » ;
- « Haut ».

Les valeurs pour chaque réglage sont les suivantes :

- « Faible » (1200 mV) ;
- « Moyen » (600 mV) ;
- « Haut » (300 mV).

Volume en fonction de la vitesse

Le volume du système audio varie avec la vitesse du véhicule.

Affichez le menu des réglages par un appui sur la touche **9** de la façade du système audio. Sélectionnez le menu « Regl. Audio », puis « Volume Km/h » par un appui sur la molette **5** ou sélectionnez en appuyant sur les touches **14** puis validez sur la touche **25**.

Réglez le rapport volume/vitesse en tournant puis en appuyant sur la molette **5** ou sélectionnez en appuyant sur les touches **14** puis validez sur la touche **25** pour atteindre le rapport souhaité.

Augmenter les basses (« Bass Boost »)

La fonction « Bass Boost » permet de renforcer le volume qui s'applique à l'ensemble des basses.

Pour activer/désactiver cette fonction, choisissez « ON » ou « OFF » en tournant et appuyant sur la molette **5** ou sélectionnez en appuyant sur les touches **14** puis validez sur la touche **25**.

RÉGLAGES SYSTÈME (2/4)

Audio par défaut

Affichez le menu des réglages par un appui sur la touche **9** de la façade du système audio. Sélectionnez « Regl. Audio » puis, suivant la façade du système audio, tournez sur la molette **5** ou sur les touches **14** pour afficher le menu des réglages et sélectionnez « Reset ».

Suivant la façade du système audio, appuyez sur la molette **5** ou appuyez sur la touche **25** pour valider.

Tous les réglages audio reviennent à leur valeur par défaut.

Réglage de l'heure

Cette fonction permet de paramétrer l'heure.

Affichez le menu des réglages par un appui sur la touche **9** de la façade du système audio. Sélectionnez « Heure » en tournant et appuyant sur la molette **5** ou sélectionnez en appuyant sur les touches **14** puis validez sur la touche **25**. Les réglages disponibles sont les suivants :

- « Réglage » : réglages de l'heure et des minutes;
- « Format » : choix du format d'affichage de l'heure (« 12hr » ou « 24hr »).

Un appui sur la touche **6** de la façade du système audio, permet de revenir au menu précédent.

Réglages de la radio

Les réglages disponibles sont les suivants :

- « iTrafic »;
- « Alertes DR »;
- « Màj Liste FM »;
- « Màj Liste DR ».

« iTrafic »

Pour activer ou désactiver cette fonction :

- affichez le menu des réglages par un appui sur la touche **9** de la façade du système audio ;
- sélectionnez « Radio » en tournant et appuyant sur la molette **5** ou, sélectionnez en appuyant sur les touches **14** puis validez sur la touche **25** ;
- sélectionnez « iTrafic » en tournant et appuyant sur la molette **5** ou, sélectionnez en appuyant sur les touches **14** puis validez sur la touche **25** ;
- sélectionnez « ON » ou « OFF » pour activer ou désactiver la fonction « iTrafic ».

RÉGLAGES SYSTÈME (3/4)

« Alertes DR » (bulletin d'informations)

Pour activer ou désactiver cette fonction :

- affichez le menu des réglages par un appui sur la touche **9** de la façade du système audio ;
- sélectionnez « Radio » en tournant et appuyant sur la molette **5** ou, sélectionnez en appuyant sur les touches **14** puis validez sur la touche **25** ;
- sélectionnez « Alertes DR » en tournant et appuyant sur la molette **5** de la façade du système audio ;
- sélectionnez le(s) bulletin(s) d'informations que vous souhaitez écouter en tournant et appuyant sur la molette **5** ou, sélectionnez en appuyant sur les touches **14** puis validez sur la touche **25**.

« Màj Liste FM »

Reportez-vous au paragraphe « Màj Liste FM » du chapitre « Écouter la radio ».

« Màj Liste DR »

Reportez-vous au paragraphe « Màj Liste DR » du chapitre « Écouter la radio ».

Choix de la langue

Cette fonction permet de changer la langue utilisée par le système audio.

Accédez à la rubrique « Langue » dans le menu des réglages par appui sur la touche **9** de la façade du système audio.

« Réglages BT » (Bluetooth®)

Accédez au menu téléphone par un appui sur la touche **10** de la façade du système audio ou **16**, **21** ou **26** de la commande sous volant.

Sélectionnez la rubrique « Réglages BT » en tournant et appuyant sur la molette **5** ou sélectionnez en appuyant sur les touches **14** puis validez sur la touche **25** ou depuis la molette **20** de la commande sous volant.

Les réglages disponibles sont les suivants :

- « Volume » : réglage du volume de la sonnerie ou d'appel ;
- « Sonneries » : activation de la sonnerie du véhicule ou celle transférée depuis le téléphone.

Pour régler le volume de la sonnerie lorsqu'un téléphone Bluetooth® est connecté au système audio, sélectionnez « Volume » en tournant et en appuyant sur la molette **5** ou sélectionnez en appuyant sur les touches **14** puis validez sur la touche **25** ou depuis la molette **20** de la commande sous volant.

Un nouveau sous-menu s'affiche :

- « Sonn. » ;
- « Appel ».



Pour des raisons de sécurité, effectuez ces réglages véhicule à l'arrêt.

RÉGLAGES SYSTÈME (4/4)

- suivant la façade du système audio, sélectionnez l'une des deux rubriques, en tournant et appuyant sur la molette **5** ou sélectionnez en appuyant sur les touches **14** puis validez sur la touche **25** ou depuis la molette **20** de la commande sous volant;
- tournez et appuyez sur la molette **5** de la façade du système audio ou sélectionnez en appuyant sur les touches **14** puis validez sur la touche **25** ou depuis la molette **20** de la commande sous volant pour augmenter ou diminuer le volume.

Pour activer la sonnerie sur le véhicule ou le téléphone connecté en Bluetooth®, sélectionnez « Sonneries » en tournant et appuyant sur la molette **5** ou sélectionnez en appuyant sur les touches **14** puis validez sur la touche **25** ou depuis la molette de la façade du système audio ou depuis la molette **20** de la commande sous volant.

Un nouveau sous-menu s'affiche :

- « Véhicule » ;
- « Téléphone ».

- sélectionnez l'une des deux rubriques à activer en tournant et en appuyant sur la molette **5** ou sélectionnez en appuyant sur les touches **14** puis validez sur la touche **25** ou depuis la molette **20** de la commande sous volant ;

Nota : si un téléphone est connecté avec le système audio, une nouvelle rubrique apparaît dans le menu « Réglages BT » :

- « MàJ répert. » : mise à jour du répertoire du téléphone appairé avec le système audio (par exemple, ajout de nouveaux contacts sur le téléphone et non sur le système audio) ;
- pour mettre à jour le répertoire téléphonique sur le système audio, accédez au menu « Réglages BT » par un appui sur la touche **10** de la façade du système audio ou **16, 21** ou **26** de la commande sous volant ;

- sélectionnez « MàJ répert. » en tournant et en appuyant sur la molette **5** ou sélectionnez en appuyant sur les touches **14** puis validez sur la touche **25** ou depuis la molette de la façade du système audio ou la molette **20** de la commande sous volant.

Affichage des textes radio

Pour afficher le menu des textes radio, sélectionnez « Radio » en tournant et appuyant sur la molette **5** ou sélectionnez en appuyant sur les touches **14** puis validez sur la touche **25** ou depuis la molette **20** de la commande sous volant. L'affichage des textes radio peut contenir soixante-quatre caractères au maximum.

Nota : s'il n'y a aucune information fournie, l'écran affiche « Aucun message ».



Pour des raisons de sécurité, effectuez ces réglages véhicule à l'arrêt.

R&GO : DESCRIPTION GÉNÉRALE (1/6)

Présentation

« R&Go » est une application téléchargeable depuis votre smartphone ou votre tablette numérique.

Cette application permet d'accéder à plusieurs menus :

- « Radio » ;
- « Navigation » ;
- « Véhicule » ;
- « Réglage » ;
- « Téléphone » ;
- « Multimédia » .

Nota : pour plus de précisions sur la liste des téléphones et tablettes numériques compatibles, veuillez vous adresser à un Représentant de la marque ou consultez le site internet du constructeur s'il en dispose.

Connexion Bluetooth®

Vérifiez que votre téléphone ou votre tablette numérique est appairé au système audio (reportez-vous au paragraphe « Appairer un téléphone » du chapitre « Appairer, désappairer un téléphone »).

Nota : le Bluetooth® de votre téléphone ou de votre tablette numérique doit être activé et réglé sur « visible » (pour plus d'informations, consultez la notice d'utilisation de votre appareil).

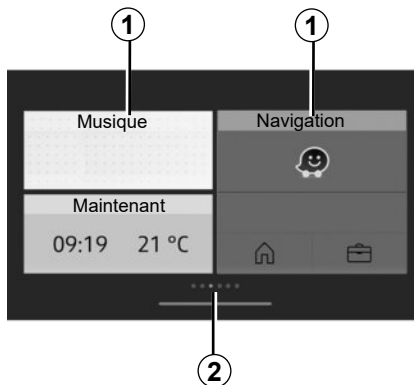

Affichage

Écran d'accueil personnalisé

1 Accès aux applications épinglées.

2 Indicateurs de page.

Nota : il est possible de modifier la configuration de l'écran d'accueil. Reportez-vous au chapitre « R&Go : réglages des paramètres ».

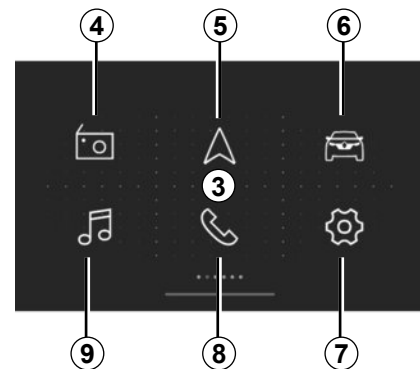

Écran d'accueil 3 « R&Go » par défaut

Sur l'écran d'accueil par défaut, retrouvez les menus suivants :

4 « Radio » : gestion de la radio ;

5 « Navigation » : gestion de la navigation ;

6 « Véhicule » : gestion de votre consommation de carburant, du Driving eco... ;

7 « Réglage » : gestion des paramètres de l'application « R&Go » ;

8 « Téléphone » : gestion de fonctions de la téléphonie ;

9 « Multimédia » : gestion des ressources multimédia.

R&GO : DESCRIPTION GÉNÉRALE (2/6)

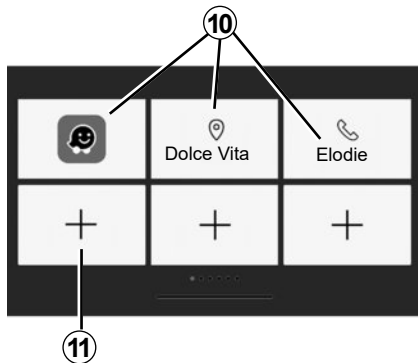

Écran des favoris

Le système « R&Go » vous permet d'ajouter des raccourcis vers vos fonctions favorites :

- applications ;
- contacts ;
- fonctions « R&Go » ;
- musique ;
- navigation ;
- ...

10 Accès à la fonction préalablement désignée comme favoris.

11 Accès à l'écran de gestion des favoris.

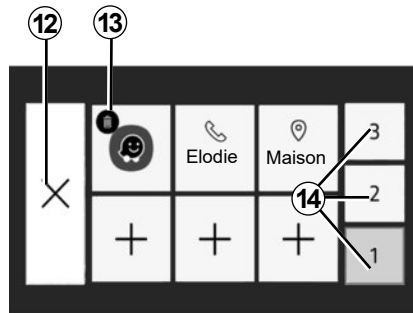

Écran de gestion des favoris

Pour accéder à l'écran de gestion des favoris, appuyez sur la touche **11**.

12 retourner à l'écran précédent ;

13 supprimer le favori ;

14 accéder aux différentes pages de gestion des favoris.

Il est recommandé de mettre régulièrement votre application « **R&Go** » à jour.

Personnalisation de l'écran d'accueil

Vous pouvez personnaliser l'écran d'accueil « R&Go ». Pour cela, appuyez sur la touche **11** ou faites un appui long n'importe où sur l'écran d'accueil personnalisé, puis faites glisser une application disponible au bas de l'écran vers l'emplacement souhaité. Si vous faites glisser l'application vers un emplacement déjà utilisé, elle sera automatiquement remplacée.

Votre système téléphonie mains libres a pour objet de faciliter la communication en diminuant les facteurs de risque sans les éliminer totalement.

Respectez obligatoirement les lois en vigueur du pays dans lequel vous vous trouvez.

R&GO : DESCRIPTION GÉNÉRALE (3/6)

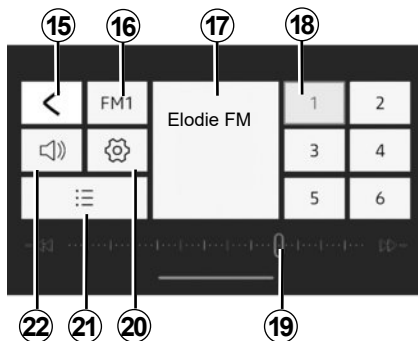

Menu « Radio »

Ce menu permet d'écouter des stations de radio et assure les fonctions suivantes :

- 15** retour au menu principal ;
- 16** choix d'une gamme d'ondes radio (FM, DR ou AM) ;
- 17** radio en cours d'écoute ;
- 18** choix des presets/favoris des radios.

Nota : « R&Go » reprend les presets/favoris de la radio du véhicule.

19 Bande de fréquences des ondes radio, informations concernant la fréquence des radios ;

20 accès aux réglages sonores ;

21 liste des stations disponibles ;

22 gestion du volume d'écoute.

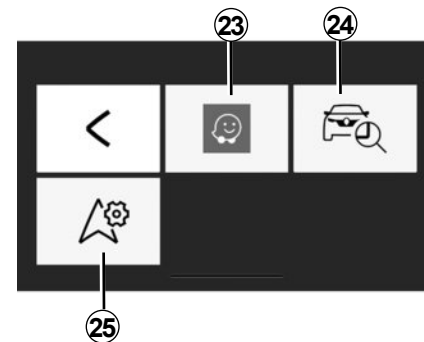

Menu « Navigation »

Le menu de navigation regroupe toutes les fonctions de guidage par satellite, des cartes routières, de l'info trafic, des applications de navigation et des zones de danger. Le menu « Navigation » assure les fonctions suivantes :

23 application de navigation du smartphone utilisée pour planifier vos itinéraires ;

24 application vous permettant de géolocaliser votre véhicule ;

25 accès aux réglages vous permettant de définir une application de navigation par défaut.

R&GO : DESCRIPTION GÉNÉRALE (4/6)

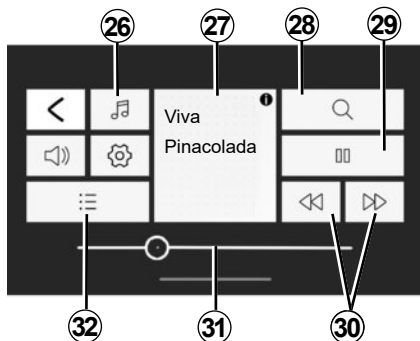

Menu « Multimédia »

Le menu « Multimédia » regroupe toutes les fonctions relatives à la lecture des fichiers audio et les fonctions suivantes :

- 26** sélection de la source des fichiers audio ;
- 27** fichier multimédia en lecture ;
- 28** recherche d'un fichier multimédia ;
- 29** lecture/pause ;
- 30** fichier suivant/précédent ;
- 31** barre de défilement, informations de temps restant du fichier multimédia en cours de lecture ;
- 32** sélection des listes de lecture.

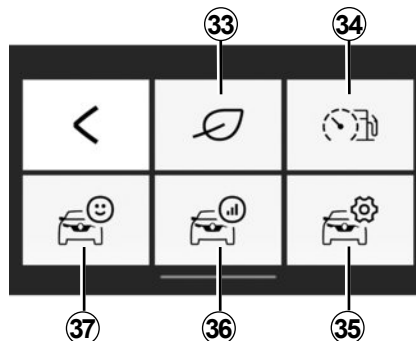

Menu « Véhicule »

Le menu « Véhicule » permet la gestion de certains équipements comme l'ordinateur de bord et le Driving eco par exemple. Il assure les fonctions suivantes :

- 33** accès au menu Driving eco (votre eco-score...) ;
- 34** comportement de conduite ou indicateur de consommation instantanée ;
- 35** accès aux réglages et aux informations ;
- 36** accès au « Bilan trajet » ;
- 37** accès au tableau de bord de votre véhicule.

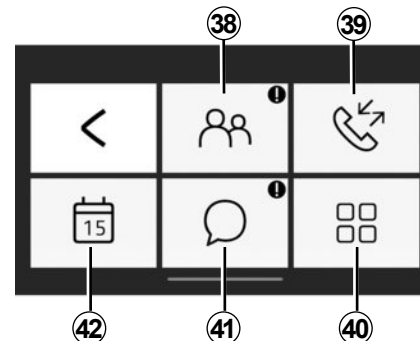

Menu « Téléphone »

Le menu « Téléphone » permet l'utilisation de votre téléphone en mode mains libres et assure les fonctions suivantes :

- 38** accès à votre répertoire téléphonique ;
- 39** accès à l'historique des appels ;
- 40** accès aux réglages du menu « Téléphone » ;
- 41** accès à vos messages ;
- 42** accès à l'agenda.

R&GO : DESCRIPTION GÉNÉRALE (5/6)

Avertissement oubli téléphone

Moteur à l'arrêt et système audio éteint, l'application « **R&Go** » affiche à l'écran de votre smartphone un message d'alerte accompagné d'un signal sonore pour vous avertir que vous avez oublié votre téléphone dans votre véhicule.

Nota : pour certains téléphones ou tablettes numériques, la fonction de lecture des messages est disponible. Le système audio vous lit les messages à haute voix.

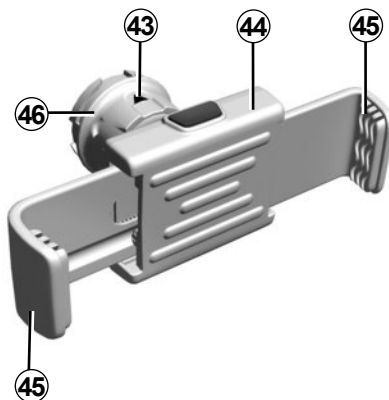

Support de téléphone 44 (suivant véhicule)

Ce support de téléphone doit être mis en place seulement lorsque vous utilisez votre téléphone avec l'application « **R&Go** ». Le support est uniquement compatible avec la façade radio **B**. Reportez-vous au chapitre « Présentation des commandes ».

Pour fixer le support de téléphone **44** sur le système audio de votre véhicule, suivez les indications suivantes :

- retirez le cache support téléphone de la façade **B** en le tournant dans le sens anti-horaire, pour laisser apparaître la prise USB ;
- placez la flèche **43** de la molette **46** de verrouillage en position haute avant d'insérer le support de téléphone **44** sur le système audio, afin de le connecter correctement ;
- connectez le support de téléphone **44** à la prise USB du système audio ;
- tournez la molette **46** de verrouillage du support de téléphone **44** dans le sens horaire, pour le fixer ;
- placez votre téléphone dans le support de téléphone **44** et appuyez sur les deux pinces **45** jusqu'à ce que le téléphone soit fermement maintenu en place.

R&GO : DESCRIPTION GÉNÉRALE (6/6)

Pour retirer le support de téléphone **44** de votre système audio :

- maintenez votre téléphone tout en appuyant sur le bouton de maintien des pinces **45**, puis retirez votre téléphone ;
- tournez la molette **46** de verrouillage du support de téléphone **44** dans le sens anti-horaire pour le déverrouiller du système audio de votre véhicule ;
- déconnectez le support de téléphone **44** du système audio de votre véhicule ;
- remettez le cache support de téléphone de la façade radio **B** en tournant dans le sens horaire, pour obturer la prise USB.



Nota : vous pouvez utiliser le support de téléphone **44** selon deux positions :

- verticalement, en plaçant votre téléphone à l'horizontale puis en tournant le support **44** en position verticale ;
- horizontalement, en plaçant votre téléphone à la verticale puis en tournant le support **44** en position horizontale.

Nota : vous pouvez également incliner le support de téléphone pour avoir une meilleure visibilité de l'écran de votre téléphone.

Chargement avec le port USB

Une fois la prise USB de votre téléphone connectée au port USB du support de téléphone **44**, vous pouvez bénéficier du chargement ou du maintien de charge de la batterie pendant son utilisation.

R&GO : FONCTION NAVIGATION (1/2)

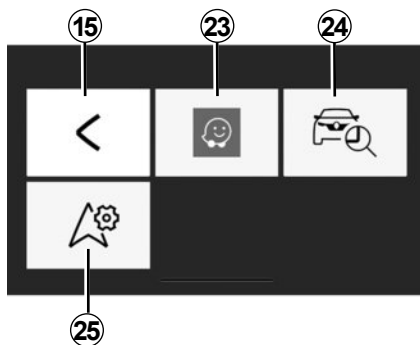

« Navigation »

Pour accéder au menu de navigation, depuis le menu d'accueil « **R&Go** » par défaut, appuyez sur la touche « Navigation ».

Le menu « Navigation » est composé de trois icônes :

15 retourner au menu principal par défaut ;

23 accéder à l'application de navigation pour la gestion des itinéraires que vous avez définis ;

Nota : pour entendre les instructions de l'application de navigation sur les hauts-parleurs du véhicule, sélectionnez la source audio Bluetooth®.

Pour plus d'informations, reportez-vous au paragraphe « Appairer un téléphone Bluetooth® avec système audio depuis votre téléphone » du chapitre « Appairer, désappairer un téléphone ».

24 Accéder à l'application « Go To My Car » vous permettant de géolocaliser votre véhicule ;

25 définir l'application de navigation que vous souhaitez utiliser par défaut.



Pour des raisons de sécurité, effectuez ces réglages véhicule à l'arrêt.



« Trouver mon véhicule »

Cette fonction vous permet de géolocaliser votre véhicule afin de le retrouver sur un parking, par exemple.

Depuis le menu « Navigation », appuyez sur l'icône **24** « Go To My Car ».

Pour trouver votre véhicule, vous pouvez :

- remplir le champ « Adresse de stationnement du véhicule » ;
- appuyez sur le bouton « Aller vers ma voiture » pour lancer la navigation en mode piéton vers l'adresse préenregistrée.

Nota : cette fonction n'est accessible et opérationnelle qu'en dehors du véhicule. Si votre véhicule a été déplacé par une tierce personne entre le moment de l'enregistrement de sa position GPS et le moment où vous souhaitez le retrouver, l'application ne peut pas rechercher sa position actuelle.

R&GO : FONCTION NAVIGATION (2/2)



« Réglages de navigation »

Cette fonction permet de définir l'application de navigation que vous souhaitez utiliser par défaut.

Depuis le menu « Navigation », appuyez sur l'icône **25** « Réglages de navigation », puis sélectionnez l'application de navigation que vous souhaitez utiliser dans la liste proposée.

Lorsque vous utilisez l'application de navigation de votre smartphone, le transfert de données cellulaires nécessaires à son fonctionnement peut engendrer des coûts supplémentaires non compris dans votre abonnement téléphonique.



Pour des raisons de sécurité, effectuez ces réglages véhicule à l'arrêt.

R&GO : FONCTION MULTIMÉDIA (1/3)

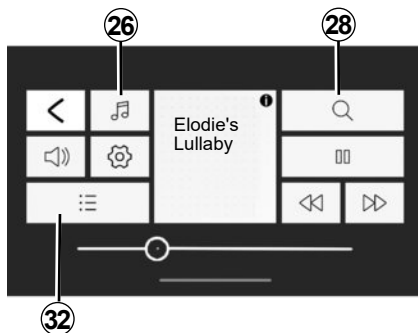

« Multimédia »

Pour accéder au menu du multimédia, depuis le menu d'accueil « **R&Go** » par défaut, appuyez sur la touche « Multimédia ».

Nota : pour utiliser l'ensemble des fonctionnalités du menu « Multimédia », vous devez connecter votre téléphone/tablette numérique Bluetooth® avec le système audio.



« Définir la source »

Pour accéder au menu de sélection des sources des fichiers multimédias, appuyez sur la touche **26** « Multimédia ». Ce menu vous permet de sélectionner la source depuis :

47 « Radio » : le menu de sélection des radios disponibles ;

48 « Media » : le menu de sélection des sources d'entrée connectées au système audio ;

49 Recherche.

« Radio »

Ce menu vous permet d'écouter des stations de radio et assure les fonctions suivantes :

- choisir une gamme d'ondes « FM », « DR » ou « AM » ;
- choisir une station suivant trois modes de recherche (modes « Fréquence », « Liste » ou « Manuel ») ;
- rechercher une station à l'aide du clavier intelligent intégré ;
- écouter des stations mémorisées ;
- visualiser les informations textuelles de certaines stations de radio « FM », « DR » ou « AM » en cours d'écoute.

Pour plus d'informations, reportez-vous au chapitre « Écouter la radio ».

R&GO : FONCTION MULTIMÉDIA (2/3)

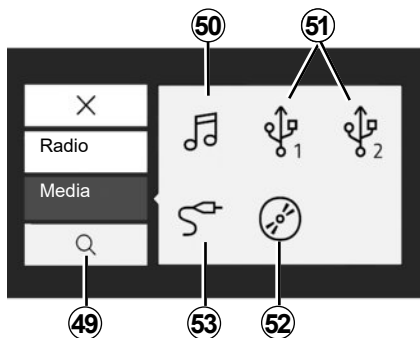

« Media »

Ce menu vous permet d'écouter de la musique via une source audio extérieure. Sélectionnez une source d'entrée connectée pour accéder aux fichiers audio parmi la liste suivante :

- 50** Accéder aux fichiers multimédias enregistrés sur le smartphone ;
- 51** accéder aux fichiers multimédias enregistrés sur un lecteur MP3 ou un support USB ;
- 52** accéder aux fichiers multimédias enregistrés sur un CD (selon équipement) ;
- 53** accéder aux fichiers multimédias de la source connectée via la prise Jack du système audio.

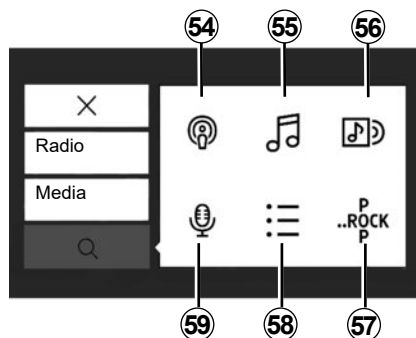

« Rechercher »

Vous pouvez accéder à la fonction en appuyant sur l'icône **28** « Rechercher » depuis le menu multimédia.

Ce menu vous permet de rechercher le fichier multimédia sur la source audio extérieure sélectionnée.

La recherche assure les fonctions suivantes :

- 54** Rechercher par podcast ;
- 55** rechercher par titre ;
- 56** rechercher par album ;
- 57** rechercher par genre musical ;
- 58** rechercher dans les listes de lecture ;
- 59** rechercher par artiste.

Nota :

- Seules les sources disponibles peuvent être sélectionnées. Les sources disponibles sont grisées ;
- dans le cas de la lecture d'un fichier multimédia, R&GO ne contrôle pas les Applications externes.

R&GO : FONCTION MULTIMÉDIA (3/3)



« Liste de lecture »

Vous pouvez accéder à la fonction en appuyant sur **32** ou **58** « Listes de lecture » depuis le menu multimédia.

Ce menu vous permet d'accéder à vos listes de lecture personnalisées.



« Réglages multimédia »

Ce menu vous permet de modifier les paramètres suivants :

- « Balance/Fader » ;
- « Grave / Aigüe » ;
- « Instructions vocales » ;
- « Volume Bluetooth® » ;
- « AUX In » ;
- « iTrafic » ;
- « Alertes DR » ;
- « Màj Liste FM » ;
- « Màj Liste DR » ;
- « Volume Sonneries » ;
- « Sonneries » ;
- « Valeurs par défaut » .



Pour des raisons de sécurité, effectuez ces réglages véhicule à l'arrêt.

R&GO : FONCTION VÉHICULE (1/2)

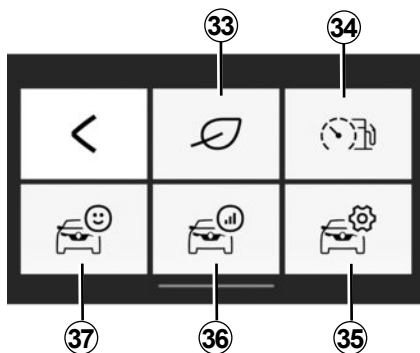

« Véhicule »

Pour accéder au menu « Véhicule » depuis le menu d'accueil « **R&Go** » par défaut, appuyez sur la touche « Véhicule ».

Le menu « Véhicule » est composé de plusieurs icônes :

- 33** Accès au menu « Driving eco » ;
- 34** Indicateur consommation instantanée et comportement de conduite.

35 Accès aux réglages du menu « Véhicule » de l'application.

36 Accès au bilan de votre dernier trajet.

37 Accès aux données du tableau de bord de votre véhicule.

Nota : pour utiliser l'ensemble des fonctionnalités du menu « Véhicule », vous devez connecter votre téléphone/tablette numérique Bluetooth® au système audio.

Nota : certaines fonctionnalités ne sont pas disponibles pour un véhicule électrique.



« Driving eco »

Cette fonction vous permet d'afficher en temps réel un score global qui reflète votre style de conduite.

Ce score prend en compte les critères suivants :

- les accélérations ;
- la capacité à anticiper les freinages ;
- le respect des changements de vitesses.

Vous avez la possibilité d'obtenir le score global et des conseils personnalisés à la fin de chacun de vos trajets.

Vous pouvez également consulter :

- la distance parcourue sans consommation ;
- les scores des dix derniers trajets.

Nota :

- suivant téléphone, l'application « Driving eco » ne comptabilise plus vos scores lorsqu'elle est en tâche de fond.
- appuyez sur le bouton « Reset » du tableau de bord pour démarrer un nouveau trajet, lorsque l'application est lancée.

Un trajet doit être supérieur à 400 mètres pour être pris en compte. Si le temps entre l'arrêt et le démarrage du moteur est inférieur à quatre heures, l'application continue à incrémenter le trajet avant l'arrêt.



Pour des raisons de sécurité, effectuez ces réglages véhicule à l'arrêt.

R&GO : FONCTION VÉHICULE (2/2)



« Indicateur de consommation instantanée et comportement de conduite »

Cette fonction vous permet de visualiser votre consommation de carburant instantanée par rapport à la consommation moyenne de votre véhicule et de visualiser votre comportement de conduite.

Nota : cette fonction n'est pas disponible sur les versions GPL.



« Réglage »

Cette fonction vous permet d'accéder aux réglages du menu « Véhicule » et de paramétrer certaines options.



« Bilan trajet »

Cette fonction vous permet d'évaluer votre style de conduite sur vos derniers trajets :

- accélération ;
- changement de rapports ;
- anticipation ;
- ...



« Tableau de bord »

Cette fonction vous permet d'accéder aux différentes données enregistrées sur votre tableau de bord telles que :

- la vitesse moyenne ;
- la consommation moyenne ;
- la distance totale ;
- la distance parcourue depuis la dernière remise à zéro ;
- ...

R&GO : FONCTION TÉLÉPHONIE (1/3)

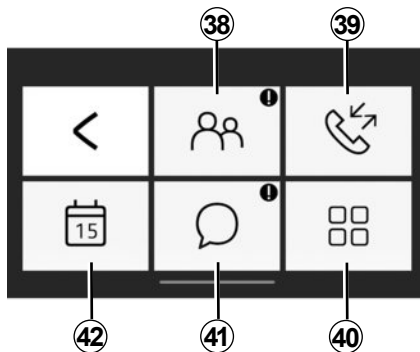

« Téléphone »

Pour accéder au menu « Téléphone », depuis le menu d'accueil « R&Go », par défaut, appuyez sur la touche « Téléphone ».

Le menu « Téléphone » est composé de plusieurs icônes :

- 38** Accès au répertoire téléphonique ;
- 39** accès à l'historique des appels ;
- 40** composer un numéro à l'aide du pavé numérique selon votre modèle de téléphone ;

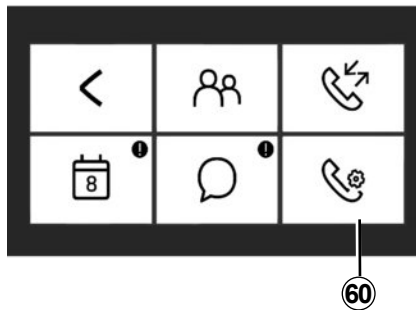

41 accès aux messages reçus sur votre smartphone ou tablette numérique ;

42 accès à « Agenda » ;

60 accès aux réglages du menu « Téléphone » selon votre modèle de téléphone.

Nota : vous avez la possibilité de consulter votre messagerie téléphonique par un appui long sur la touche « 1 » du clavier de la façade radio.

Le premier appui long sur la touche « 1 » du clavier de la façade radio permet d'enregistrer le numéro de votre messagerie téléphonique.



« Répertoire »

Appuyez sur l'icône « Répertoire » pour accéder à la liste des contacts de votre téléphone Bluetooth®.

Après avoir connecté votre système audio avec votre téléphone Bluetooth® via la technologie sans fil Bluetooth®, les numéros du répertoire de votre téléphone sont accessibles depuis l'application « R&Go ».

Sélectionnez le contact (si le contact possède plusieurs numéros, il sera demandé de sélectionner le numéro à appeler), l'appel se lance automatiquement après appui sur le numéro du contact.

Lorsqu'une adresse est liée à un contact, vous pouvez lancer l'application de navigation. Pour cela, appuyez sur l'icône de navigation pour lancer le guidage jusqu'à l'adresse mémorisée.

Nota : pour faire défiler la liste des contacts, faites glisser votre doigt du bas vers le haut sur l'écran de votre smartphone.

R&GO : FONCTION TÉLÉPHONIE (2/3)



« Historique des appels »

L'historique des appels vous permet de consulter :

- les appels sortants ;
- les appels manqués ;
- les appels entrants.

Lorsque vous consultez l'historique des appels, les contacts sont affichés du plus récent au plus ancien.

Pour naviguer dans le journal des appels, faites glisser votre doigt du bas vers le haut de l'écran de votre smartphone.

Pour émettre un appel depuis l'historique des appels, sélectionnez le contact que vous souhaitez appeler dans la liste.



« Réglages téléphone »

Selon votre modèle de téléphone, cette fonction vous permet d'accéder aux réglages du menu « Téléphone » et de paramétrer certaines options.



« Composer »

Selon votre modèle de téléphone, la fonction « Composer » vous permet de composer un numéro de téléphone et d'appeler un contact via l'application « **R&Go** ».

Pour composer un numéro, appuyez sur les touches numérotées. Lorsque vous avez complété le numéro que vous souhaitez appeler, appuyez sur la

touche  pour lancer l'appel.



« Messages »

La fonction « Messages » vous permet la lecture et/ou l'écoute des messages textes reçus pendant l'utilisation de l'application « **R&Go** ».

Nota : pour faire défiler la liste des messages, faites glisser votre doigt du bas vers le haut sur l'écran de votre smartphone.

R&GO : FONCTION TÉLÉPHONIE (3/3)

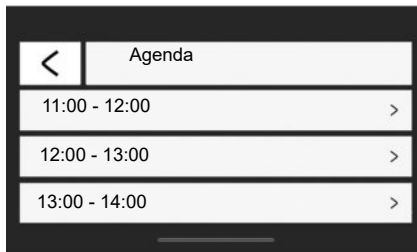

« Agenda »

La fonction « Agenda » vous permet d'accéder à l'ensemble des tâches (rendez-vous, événements de la journée...) enregistrées sur le calendrier de votre téléphone ou de votre tablette numérique. Lorsqu'une adresse postale est liée à un événement, vous pouvez lancer l'application de navigation vers ce lieu. Pour cela, appuyez sur l'icône de navigation pour lancer le guidage jusqu'à l'adresse mémorisée.



Il est recommandé de s'arrêter pour saisir un numéro ou pour rechercher un contact.

R&GO : RÉGLAGES DES PARAMÈTRES (1/2)

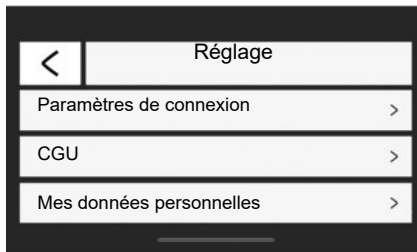

« Réglage »

Pour accéder au menu des réglages, depuis le menu d'accueil « **R&Go** » par défaut, appuyez sur la touche « Réglage ».

Le menu « Réglage » du système « **R&Go** » vous permet de régler ou visualiser les éléments suivants :

- le lancement automatique de « **R&Go** » dès la connexion avec le système audio ;

- les informations sur votre compte utilisateur ;
- les conditions générales d'utilisation ;
- la connexion avec le système audio ;
- le tutoriel d'utilisation de l'application ;
- le bouton de raccourci pour revenir à l'application « **R&Go** » ;
- le retour aux valeurs par défaut ;
- la version « **R&Go** » installée sur votre téléphone ;
- la connexion Bluetooth® (en automatique ou manuel) ;
- ...

« Paramètres de connexion »

« Appairage »

Cette fonction permet d'activer le Bluetooth® de votre téléphone et de rechercher le système audio « **MY CAR** ».

« Lancement de R&Go »

Cochez cette option pour activer ou désactiver le lancement automatique de l'application dès que la connexion avec le système audio de votre véhicule est établie.

« CGU »

Cette option vous permet de consulter les conditions générales d'utilisation.

R&GO : RÉGLAGES DES PARAMÈTRES (2/2)

« Mes données personnelles »

Cette option vous permet de consulter les informations de protection des données personnelles.

« Support »

Cette option vous permet de visualiser les données à fournir au support du constructeur.

« Tutoriel »

Cette fonction permet de visualiser le tutoriel d'utilisation de l'application « R&Go ».

« Valeurs par défaut »

Cette option vous permet de revenir aux paramètres par défaut.

« Activer la bulle R&Go »

Cochez pour activer ou désactiver la visualisation du bouton de raccourci de l'application. Cette fonctionnalité nécessite une autorisation système pour être utilisée. Ce bouton est visible seulement lorsque vous êtes en dehors de l'application « R&Go ». En appuyant sur le bouton de raccourci, l'application « R&Go » s'ouvre.

« Suivi des statistiques »

Cette fonction permet d'activer ou désactiver la remontée de données vers un outil de statistiques dédié.

« R&Go Version »

Cette option vous permet de consulter la version de votre application.



Pour des raisons de sécurité, effectuez ces réglages véhicule à l'arrêt.

ANOMALIES DE FONCTIONNEMENT (1/2)

Description	Causes possibles	Solutions
Aucun son n'est audible.	Le téléphone portable n'est pas branché ou connecté au système. Le volume est au minimum ou sur pause.	Vérifiez que le téléphone portable est branché ou connecté au système. Augmentez le volume ou désactivez la pause.
Le système audio ne fonctionne pas et l'afficheur ne s'allume pas.	Le système audio n'est pas sous tension.	Mettez le système audio sous tension.
	Le fusible du système audio est endommagé.	Remplacez le fusible (reportez-vous au chapitre « fusibles » de la notice d'utilisation du véhicule).
Le système audio ne fonctionne pas mais l'afficheur s'allume.	Le volume est réglé au minimum.	Appuyez sur 17 ou tournez 1 .
	Court-circuit sur les haut-parleurs.	Consultez un Représentant de la marque.
Aucun son n'est émis par le haut-parleur gauche ou droit.	Le réglage de la balance du son (réglage gauche/droit) est incorrect.	Régalez correctement la balance du son.
	Haut-parleur débranché.	Consultez un Représentant de la marque.
Mauvaise réception radio ou absence de réception.	Le véhicule est trop éloigné de l'émetteur sur lequel la radio est raccordée (bruit de fond et interférences).	Cherchez un autre émetteur dont le signal est mieux capté localement.
	La réception est entravée par des interférences moteur.	Consultez un Représentant de la marque.
	L'antenne est endommagée ou n'est pas connectée.	Consultez un Représentant de la marque.

ANOMALIES DE FONCTIONNEMENT (2/2)

Description	Causes possibles	Solutions
Le téléphone ne se connecte pas au système.	<ul style="list-style-type: none">- Votre téléphone est éteint.- La batterie de votre téléphone est déchargée.- Votre téléphone n'a pas préalablement été appairé au système de téléphonie mains libres.- Le Bluetooth® de votre téléphone et du système ne sont pas activés.- Le téléphone n'est pas configuré pour accepter la demande de connexion du système audio.	<ul style="list-style-type: none">- Allumez votre téléphone.- Rechargez la batterie de votre téléphone.- Appairez votre téléphone au système de téléphonie mains libres.- Activez le Bluetooth® de votre téléphone et du système.- Configurez le téléphone pour accepter la demande de connexion du système audio.
Le baladeur audio Bluetooth® ne se connecte pas au système.	<ul style="list-style-type: none">- Votre baladeur est éteint.- La batterie de votre baladeur est déchargée.- Votre baladeur n'a pas préalablement été appairé au système audio.- Le Bluetooth® de votre baladeur et du système audio ne sont pas activés.- Le baladeur n'est pas configuré pour accepter la demande de connexion du système audio.- La musique n'est pas lancée depuis votre baladeur.	<ul style="list-style-type: none">- Allumez votre baladeur.- Rechargez la batterie de votre baladeur.- Appairez votre baladeur au système audio.- Activez le Bluetooth® de votre baladeur et du système audio.- Configurez le baladeur pour accepter la demande de connexion du système.- Selon le degré de compatibilité de votre téléphone, il peut être nécessaire de lancer la musique depuis votre baladeur.
Apparition de message « Batterie faible ».	L'utilisation prolongée de votre système de téléphonie mains libres décharge plus rapidement la batterie de votre téléphone.	Rechargez la batterie de votre téléphone.

INDEX ALPHABÉTIQUE (1/2)

A

anomalies de fonctionnement.....	F.59 – F.60
appairer un téléphone.....	F.25 → F.27
appeler.....	F.31
appels émis	
appels entrants.....	F.55
appels sortants.....	F.55
appels en absence.....	F.55
appels reçus.....	F.55
arrêt.....	F.14
avertisseur	
sonore et lumineux.....	F.45

B

bandes FM / LW / MW.....	F.4 – F.5
Bluetooth®	
connexion sans fil.....	F.41, F.52 → F.56
Bluetooth®.....	F.4 – F.5, F.41, F.52 → F.56

C

choix de la source.....	F.14
communication.....	F.33
connecter un téléphone.....	F.28
connexion	
échec.....	F.29
connexion Bluetooth.....	F.25 → F.27
coupure du son.....	F.14

D

déconnecter un téléphone.....	F.30
désappairer un téléphone.....	F.27

E

écran	
menu.....	F.41 → F.46

F

favori	
ajouter.....	F.42
supprimer.....	F.42

G

gamme d'ondes.....	F.17
--------------------	------

H

heure	
réglage.....	F.38
historique des appels.....	F.31

I

i Trafic.....	F.38
---------------	------

K

kit téléphone mains libres.....	F.5
---------------------------------	-----

L

langue	
modifier.....	F.38
liste de lecture.....	F.51

M

marche.....	F.14
média.....	F.49 → F.51
mise en route.....	F.14

P

paramétrage	
réglages téléphone.....	F.58
réinitialisation du système.....	F.58
précautions d'utilisation.....	F.2 – F.3
prise accessoires.....	F.45
prise USB.....	F.21, F.45 – F.46

INDEX ALPHABÉTIQUE (2/2)

R

R&Go

description générale	F.41 → F.46
fonction agenda	F.44, F.54 → F.56
fonction multimédia	F.44, F.49 → F.51
fonction navigation	F.43
fonction téléphonie	F.44, F.54 → F.56
fonction véhicule	F.44, F.52 – F.53
présentation	F.41 → F.46
réglages des paramètres	F.57 – F.58

radio choisir une station

écouter la radio	F.43
------------------------	------

radio-text

informations textuelles	F.49 → F.51
-------------------------------	-------------

radio

choisir une station	F.17, F.43, F.49 → F.51
mémorisation automatique des stations	F.17
mode automatique	F.17
mode manuel	F.17
présélection de stations	F.17

radio-text

RDS

recevoir un appel

reconnaissance vocale

réglages audio

réglages multimédia	F.51
réglages son	F.51

réglages

audio	F.37
-------------	------

réglages téléphone

SMS	F.55
-----------	------

répertoire

téléphonique	F.54
--------------------	------

répertoire téléphone

S

source auxiliaire

suivi de fréquences AF-RDS

supprimer un téléphone

V

volume

volume communication

Contents

User precautions	GB.2
General description	GB.4
Operation	GB.14
Using voice recognition	GB.15
Listen to the radio	GB.17
Auxiliary audio sources	GB.21
Pairing, unpairing a telephone	GB.25
Connecting, disconnecting a telephone	GB.28
Making, receiving a call	GB.31
Wireless charger	GB.35
System settings	GB.37
R&GO: General description	GB.41
R&GO: Navigation function	GB.47
R&GO: Multimedia function	GB.49
R&GO: Vehicle function	GB.52
R&GO: Telephone function	GB.54
R&GO: Adjusting settings	GB.57
Operating faults	GB.59

Translated from French. Copying or translation, in part or in full, is forbidden unless prior written permission has been obtained from the vehicle manufacturer.

USER PRECAUTIONS (1/2)

It is essential to follow the precautions below when using the system, both in the interest of safety and to prevent material damage. You must always comply with the laws of the country in which you are travelling.



Precautions when operating the audio system

- Operate the controls (on the dash or near the steering wheel) and read the information on the screen only when road conditions allow.
- Set the volume to a reasonable level so that outside noise can be heard.

Precautions concerning the equipment

- Do not attempt to dismantle or modify the system, as there is a risk of damage to equipment and fire.
- Contact a representative of the manufacturer in the event of malfunction and for all operations involving disassembly.
- Do not use products containing alcohol and/or spray fluids on the area.

Precautions when using the phone

- There are laws which govern the use of phones in vehicles. They do not necessarily authorise the use of hands-free phone systems under all driving conditions: drivers must be in control of their vehicles at all times.
- Using a phone whilst driving is a significant distraction and risk factor during all stages of use (dialling, communicating, searching for a number in the handset memory, etc.).

Maintenance of the fascia

- Use a soft cloth and, if necessary, a small amount of soapy water. Rinse with a soft, slightly damp cloth, then dry with a soft, dry cloth.
- Do not press on the display on the front panel, and do not use any alcohol-based products.

USER PRECAUTIONS (2/2)



Protection of your personal data

Data about you are collected via your vehicle. They are processed by the manufacturer, acting as a processor, in accordance with the regulations in force.

Your personal data can be used to:

- improve and optimise your use of your vehicle and the associated services;
- improve the driving and onboard experience;
- improve the road safety and predictive maintenance systems;
- improve the assisted driving systems;
- offer you added-value services relating to the vehicle.

The manufacturer takes all the necessary precautions to ensure that your personal data is processed in total security.

To find out more about the use of your data and your rights, go to www.renault.com.

The description of the models given in this manual is based on the specifications at the time of writing. **This manual covers all existing functions for the models described. Whether or not they are fitted depends on the equipment model, options selected and the country where they are sold. This manual may also contain information about functions to be introduced later in the model year. The screens shown in the user manual are not contractual.** Depending on the make and model of your telephone, some functions may be partially or completely incompatible with your vehicle's multimedia system. Throughout the manual, the Approved Dealer is that of the vehicle manufacturer.

GENERAL DESCRIPTION (1/2)

Introduction

The audio system has the following functions:

- FM (RDS) and AM radio;
- terrestrial digital radio (DR);
- management of auxiliary audio sources;
- Bluetooth® hands-free phone system.

Radio functions

The radio can be used to listen to radio stations on the following bands: FM (frequency modulation) and AM (amplitude modulation).

The DR system (DAB, DAB+, T-DMB format) provides better sound reproduction.

The RDS system makes it possible to display the name of some stations or messages sent by FM stations to be displayed:

- traffic bulletins (TA);
- emergency messages.

Auxiliary audio function

You can listen to your personal stereo directly through your vehicle's speakers. There are several ways of connecting your personal stereo, depending on the type of device you have:

- USB socket;
- Jack socket;
- Bluetooth® connection.

For more information on the list of compatible devices, contact an authorised dealer.

GENERAL DESCRIPTION (2/2)

Hands-free phone function

The Bluetooth® hands-free system provides the following features without having to handle your phone:

- Pair up to 5 phones;
- send/receive/reject a call;
- transfer the phone's or SIM card's contact list (depending on the phone);
- view the system's call log (depending on the phone);
- dial voicemail.



Bluetooth® function

This function enables the audio system to recognise and control your portable audio player or mobile phone using Bluetooth® pairing.

You can activate/deactivate the Bluetooth® function in the "Bluetooth" menu:

- display the settings menu by pressing **9**;

- select "Bluetooth" by turning and pressing the **5** knob or, depending on the audio system panel layout, select "Bluetooth" by pressing the **14** button then confirm by pressing the **25** button;
- select «ON»/«Off».



Your hands-free phone system is only intended to facilitate communication by reducing the risk factors, without removing them completely. You must always comply with the laws of the country in which you are travelling.

INTRODUCTION TO THE CONTROLS (1/8)

System panels

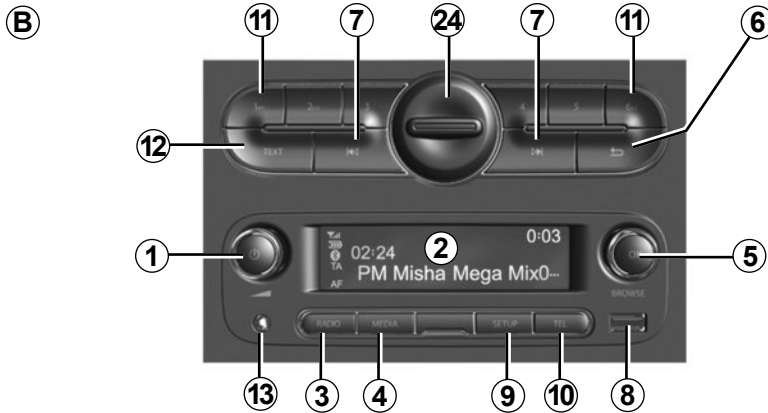

Steering column controls

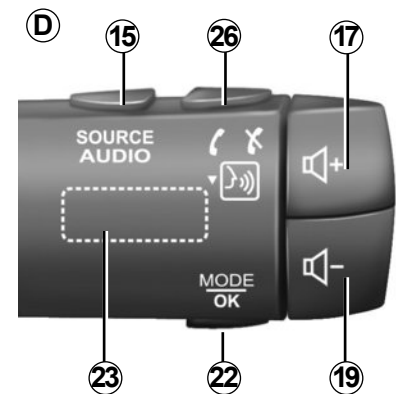
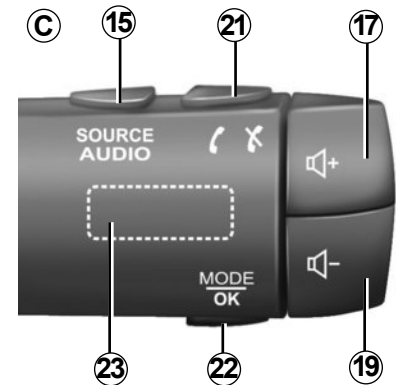

INTRODUCTION TO THE CONTROLS (2/8)

System panel

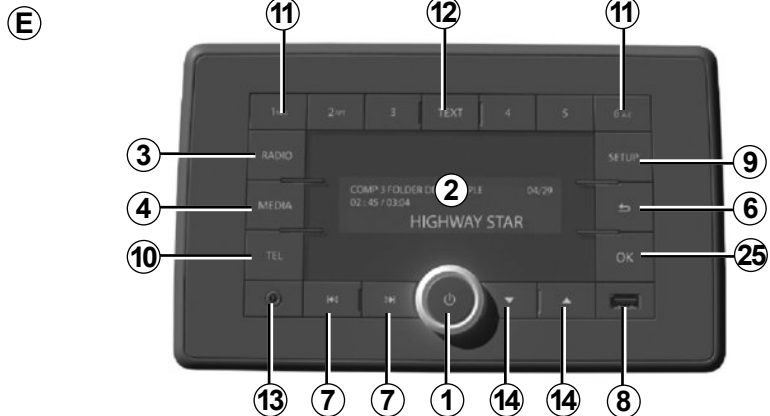

Steering column controls

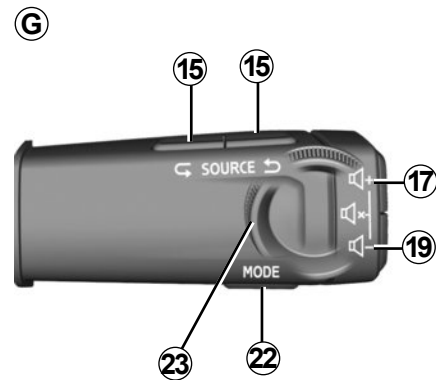

INTRODUCTION TO THE CONTROLS (3/8)

Steering wheel controls

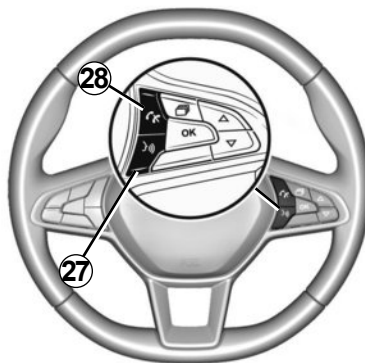

INTRODUCTION TO THE CONTROLS (4/8)

	AUDIO/MEDIA function	TELEPHONE function
1	<ul style="list-style-type: none"> – Press: On/Off. – Rotary button: adjust the volume of the audio source currently playing. 	
2	Information display.	
3	<ul style="list-style-type: none"> – Short press: choose the radio source and the waveband: FM1 → FM2 → DR1 → DR2 → AM. – Long press: updating of the list of radio stations. 	
4	Select the desired audio source (if connected): USB1 → USB2 → Bluetooth® portable audio player → AUX (Jack socket).	
5	<ul style="list-style-type: none"> – Press: confirm an action. – Rotary button: to browse menus or lists (only for front panels A and B). 	
6	<ul style="list-style-type: none"> – Return to the previous screen/previous level while browsing menus. – Cancel current action. 	
7	<ul style="list-style-type: none"> – Short press: change track or change radio frequency. – Long press: fast forward/rewind an audio track or scroll through the radio stations until the button is released. 	
8	USB socket for an MP3 player or auxiliary audio sources.	
9	Access the custom settings menu.	

INTRODUCTION TO THE CONTROLS (5/8)

	AUDIO/MEDIA function	TELEPHONE function
10		<ul style="list-style-type: none"> – Short press: access the “Phone” menu. – Long press: redial the last number.
		When receiving a call: <ul style="list-style-type: none"> – short press: answer the call; – long press: reject the call.
		During a call: end the call in progress.
11	<ul style="list-style-type: none"> – Short press: recall a stored radio station. – Long press: store a station. 	From a USB or Bluetooth device: <ul style="list-style-type: none"> – short press: activate RPT function (1 button on the system front panel) and MIX function (2 button on the system front panel).
12	Activate the “Text” function.	
13	Auxiliary input.	
14	Navigate through the menus or lists.	
15	Select the audio source: FM1 → FM2 → DR1 → DR2 → AM → USB1 → USB2 → Bluetooth® portable audio player → AUX (Jack socket).	
16		<ul style="list-style-type: none"> – Short press: access the “Phone” menu. – Long press: redial the last number.
17	Increase the volume of the audio source currently in use.	
18	<ul style="list-style-type: none"> – Mute the radio source currently playing. – Mute the sound and pause the Bluetooth® portable audio player, USB, MP3 player, portable audio player. 	Long press: redial the last number. When receiving a call: <ul style="list-style-type: none"> – short press: answer the call; – long press: reject the call. During a call: end the call in progress.

INTRODUCTION TO THE CONTROLS (6/8)

	AUDIO/MEDIA function	TELEPHONE function
19	Decrease the volume of the audio source currently in use.	
17 + 19	(Only for controls C , D and G) – Mute the radio source currently playing. – Mute the sound and pause the Bluetooth®portable audio player, USB, MP3player.	
20	Rotate: – radio: browse through the radio list; – media: previous/next track.	Rotate: – “Phone” menu: browse through the list.
	– Short press: confirm an action. Long press: – return to previous screen/previous level when browsing through menus; – cancel current action.	– Short press: confirm an action. Long press: – return to previous screen/previous level when browsing through menus; – cancel current action.
21		– Short press: access the «Phone» menu. – Long press: redial the last number.
		When receiving a call: – short press: answer the call; – long press: reject the call.
		During a call: end the call in progress.

INTRODUCTION TO THE CONTROLS (7/8)

	AUDIO/MEDIA function	TELEPHONE function
22	<ul style="list-style-type: none"> – Short press: confirm an action. Long press: <ul style="list-style-type: none"> – return to previous screen/previous level when browsing through menus; – cancel current action. 	<ul style="list-style-type: none"> – Short press: confirm an action. Long press: <ul style="list-style-type: none"> – return to previous screen/previous level when browsing through menus; – cancel current action.
23	Rotate: <ul style="list-style-type: none"> – radio: browse through the list of radio stations stored previously; – media: previous/next track. 	Rotate: <ul style="list-style-type: none"> – «Phone» menu: browse through the list.
24	Remove the phone support cover by turning it counter-clockwise.	
25	Confirm the function.	
26		<ul style="list-style-type: none"> – Short press: access the “Phone” menu.
		When receiving a call: <ul style="list-style-type: none"> – short press: answer the call; – long press: reject the call.
		During a call: end the call in progress.
	<ul style="list-style-type: none"> – Long press: activate voice recognition. – Short press: deactivate voice recognition. 	

INTRODUCTION TO THE CONTROLS (8/8)

	AUDIO/MEDIA function	TELEPHONE function
27	– Short press: activate voice recognition. – Short press: deactivate voice recognition.	
28		When receiving a call: – short press: answer the call; – long press: reject the call.
		During a call: end the call in progress.

OPERATION

On and off

Briefly press control knob **1** on the audio system front panel to switch on your system.

The audio system can be used with the vehicle ignition off. It will operate for several minutes. Press the **1** knob on the audio system front panel to operate the system for several minutes more.

To switch the audio system off, briefly press the **1** knob on the audio system front panel.

CHOOSING THE SOURCE

To scroll through the various audio sources, press button **4** repeatedly on the audio system front panel or **15** on the steering column control. The audio sources scroll in the following order: USB1 → USB2 → BT Streaming (Bluetooth®) → AUX.

Note: to display the telephone menu, press the **10** button on the audio system front panel or **16**, **21** or **26** on the steering column control.

When you insert a new medium (USB, AUX) while the radio is on, the source will switch automatically and begin to play.

You may also select the radio source by pressing button **3** on the audio system front panel or **15** on the steering column control. Repeatedly pressing button **3** on the audio system front panel scrolls through the wavelengths in the following order: FM1 → FM2 → DR1 → DR2 → AM → FM1 etc.

To change media and radio source, press button **15** on the steering column control.

VOLUME

Adjust the volume by turning control knob **1** on the audio system front panel or by pressing button **17** or **19** on the steering column control.

The display shows “Volume”, followed by the current setting.

Mute

Briefly press the **18** button, or **17** and **19** simultaneously on the steering column control. The message “MUTE” is displayed on the screen.

Briefly press the **17** button, **18** or **19** on the steering column control again to resume playing the current audio source.

You can also disable the mute function by turning control knob **1** on the audio system front panel.

USING VOICE RECOGNITION (1/2)

Voice recognition system

Using a compatible smartphone, your audio system enables you to use the voice recognition system. This makes it possible to control the functions of your smartphone by voice, while keeping your hands on the steering wheel.

Note: your smartphone's voice recognition system only enables you to use the functions of your telephone. It does not enable you to interact with the other functions of your audio system such as the radio, the Driving eco etc.

Note: when using voice recognition, the language set on your telephone will be the language used by your audio system.

Note: If you try to use your vehicle's voice recognition system with a paired smartphone that does not have voice recognition, a message will be displayed on the audio system screen to notify you.

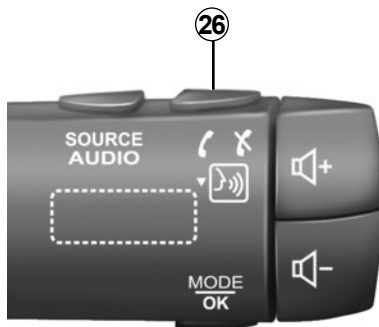

Using voice recognition with your phone

Activation

To activate the voice recognition system, you must:

- get a 3G, 4G or Wifi connection with your smartphone;
- activate the Bluetooth® on your smartphone and make it visible to other devices (please refer to your telephone manual for instructions);

- pair and connect your smartphone to the audio system (please refer to the section on “Pairing, unpairing a telephone”);
- press and hold the **26** button on the steering column control or tap the **27** button on the steering wheel.

An audible signal indicates that voice recognition is activated.

USING VOICE RECOGNITION (2/2)

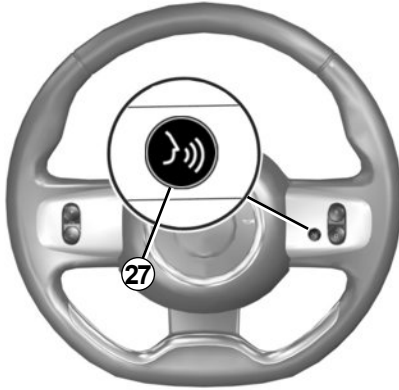

Deactivation

- Tap button **26** on the steering column control or **27** on the steering wheel to end your voice recognition session.

An audible signal indicates that voice recognition is deactivated.



LISTENING TO THE RADIO (1/4)

Selecting a waveband

Select the desired waveband (FM1, FM2, DR1, DR2, AM, FM1 etc.) by repeatedly pressing button **3** on the audio system front panel.

Choose an FM or AM radio station

There are several different ways to select and seek a radio station.

Automatic search

This mode performs an automatic scan to search for stations. Press and hold button **7** on the audio system front panel.

When you release button **7** on the audio system front panel, the frequency of the nearest radio is displayed. The radio will continue going up or down the frequencies for as long as you press button **7** on the audio system front panel.

Manual search

This mode allows you to find stations manually by scrolling through the frequencies, by pressing button **7** on the audio system front panel.

Press button **7** on the audio system front panel; the frequency increases or decreases.

Storage of radio stations

This operating mode allows you to listen to your pre-set radio stations.

Select a waveband, then select a radio station using the methods described above.

To store a station, press and hold one of the buttons on the audio system front panel keypad **11** until you hear a beep.

You can save up to six stations per waveband.

To recall a stored station, briefly press one of the buttons on the keypad **11**.

Select an FM/DR radio station by name

To select a radio station, turn the **5** knob or press the **14** buttons then confirm by pressing the **25** button or, depending on the steering column control, press the **20** or **23** knob.

This list can include up to 100 radio stations with the strongest frequencies in your area.

To get the most recent list of stations, update the radio list (FM or DR). Refer to «Updating the radio list (FM or DR)" in this section.

LISTENING TO THE RADIO (2/4)

Radio settings

Display the settings menu by pressing the **9** button on the audio system panel then, depending on the audio system panel, select "Radio" by turning and pressing the **5** knob or select and press the **14** buttons, then confirm by pressing the **25** button. The available functions are as follows:

- «TA»;
- «DR Interrupt...»;
- «Ref. FM List»;
- «Ref. DR List».

«TA»

When this feature is activated, your audio system allows traffic bulletins to play automatically as new reports are issued by some FM or DR radio stations.

Note: This feature is not available for the AM waveband.

Select the information station and then choose whether you want another listening source.

Traffic information is broadcast automatically and has priority over the source being listened to at the time.

To activate or deactivate this feature, refer to the «Radio settings» paragraph under «System settings».

«DR Interrupt...» (newscasts)

When this function is activated, it is possible to automatically listen to news as it is broadcast by certain «FM» or «DR» radio stations.

If you then select other sources, when a broadcast of the selected programme type is made, it will interrupt the other sources.

To activate or deactivate this function, please refer to the information on «DR Interrupt...» in the «System settings» section.

«Ref. FM List»

This feature allows you to perform an update of all FM stations in your area.

Display the settings menu by pressing the **9** button on the audio system panel then, depending on the audio system panel, select "Radio" by turning and pressing the **5** knob or select by pressing the **14** buttons, then confirm by pressing the **25** button.

Depending on the audio system panel, select "Ref. FM List" by turning and pressing the **5** knob or select by pressing the **14** buttons and confirm by pressing the **25** button.

The automatic update of the FM stations in the area starts. The message "Updating FM List" is displayed on the screen.

With the automatic frequency scan finished, the message "FM List updated" is displayed on the screen.

Note: if another source is selected, the FM radio list update continues in the background.

LISTENING TO THE RADIO (3/4)

To switch from one stored frequency to another, press one of the buttons on the audio system front panel keypad **7**.

Note: You can also update the FM radio list by pressing and holding button **3** on the audio system front panel.

«Ref. DR List»

This feature allows you to perform an update of all DR stations in your area.

- display the settings menu by pressing the **9** button on the audio system panel then, depending on the audio system panel, select “Radio” by turning and pressing the **5** knob or select and press the **14** buttons, then confirm by pressing the **25** button;
- select “Ref. DR List” by turning and pressing the **5** knob or press the **14** buttons and confirm by pressing the **25** button;

- the automatic update of the list of digital terrestrial radio stations in your area begins. The message «Updating DR List» is displayed on the screen.

With the automatic frequency scan finished, the message «DR List updated» is displayed on the screen.

Note: You can also update the DR radio list by pressing and holding button **3** on the audio system front panel.

Selecting a station

Select the desired waveband (FM1, FM2, DR1, DR2 or AM) by repeatedly pressing button **3** on the audio system front panel.

- depending on the audio system panel, turn the **5** knob or press the **14** buttons then confirm by pressing the **25** button or, depending on the steering column control, use the **20** or **23**, knob to scroll through the list of FM/DR or AM radio stations;
- press button **7** on the audio system front panel to scroll through the FM/AM frequencies or DR radio stations.

LISTENING TO THE RADIO (4/4)

Display radio text

To display the text menu, briefly press button **12** on the audio system front panel, or press and hold button **9** on the panel. The available functions are as follows:

- «Radiotext»;
- «EPG».

NB: If no information is provided, the message “No message” is displayed on the screen.

Text information «Radiotext» (FM)

Some FM radio stations broadcast text information related to the program being listened to (e.g. the title of a song, artist name).

NB: This information is only available for certain radio stations.

«EPG» (DR) program guide

When this feature is activated, your audio system will display the station's upcoming programs of the day.

Note: This information is only available for the selected station's next three time slots.

AUXILIARY AUDIO SOURCES (1/4)

Your audio system has inputs to connect one or more external audio sources (USB flash drive, MP3 player, Bluetooth® portable player etc.).

You have several ways of connecting your player:

- USB connection;
- Jack socket;
- Bluetooth® connection.

Note: the auxiliary audio source formats include MP3,WMA and AAC.

USB connection;

Connection

Connect the MP3 player or USB flash drive to the USB socket.

Once the device is connected, the track will be displayed automatically.



Use

- MP3 player:

Once you have plugged in your MP3 player, the menus can be accessed from your audio system.

The system stores the playlists from your MP3 player.

- USB key:

The audio files will start playing automatically.

To access the file tree diagrams for your audio source, depending on the audio system front panel, turn and press the **5** knob or press the **14** buttons and confirm with the **25** button.

Charging using the USB port

Once your portable audio player's USB connector is plugged into the multimedia system USB port, you can charge or recharge the battery during use.

Note: some devices do not recharge or maintain battery charge level when they are connected to the USB port on the audio system.

Note: refer to the sections on "Shuffle" and "Repeat" for the shuffle and repeat functions.

AUXILIARY AUDIO SOURCES (2/4)

Jack connection

Connection

Using a suitable cable (not provided), connect the Jack socket of the auxiliary input **13** on the audio system front panel to your portable audio player headphones plug (usually a 3.5 mm jack Jack).

Note: you cannot select a track directly from your audio system. To select a track, you must do so directly via your portable audio player, when the vehicle is stationary.

Use

Just the text “AUX” is displayed on the audio system screen. No artist or track name is visible.

Note: To adjust the sensitivity of the Jack, socket, refer to the “System settings” section.

Bluetooth® audio playback

In order to use a Bluetooth® digital device, you must pair it to the vehicle when it is first used (refer to the information on the “Bluetooth® function” in the “General description” section).

Pairing allows the audio system to recognise and store a Bluetooth® digital device.

Note: if your Bluetooth® digital device has telephone and portable audio player functions, pairing one of these functions will automatically pair the other.

Connection

For a device already paired, perform the following steps:

- enable Bluetooth® on the portable audio player and make it visible to other devices (refer to your audio player manual);
- select the Bluetooth® audio source by pressing button **4** on the audio system front panel or button **15** on the steering column control.



Only handle the personal stereo when traffic conditions permit.

Store the portable audio player safely while driving (risk of being thrown in the event of sudden braking or impact).

AUXILIARY AUDIO SOURCES (3/4)

Use

Your portable audio player must be connected to the audio system to enable all its functions to be accessed.

Note: no digital device can be connected to the audio system unless it has previously been paired.

Once the Bluetooth® digital portable audio player is connected, you can control it from your audio system.

To pause the audio track, press the **18** button or press the **17** and **19** buttons on the steering column control simultaneously (press again to resume playing).

Press button **7** on the audio system front panel or turn control knob **20** or **23** on the steering column control to move to the next or previous track.

Note: the number of accessible functions varies depending on the type of portable audio player and its compatibility with the audio system.

Note: in some cases, you will need to refer to your device's manual to finalise the connection procedure.

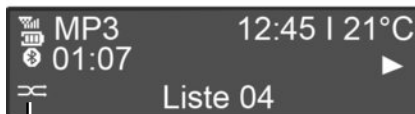

Shuffle Mix

Press 1 or 2 on the audio system keypad or press the **28** button on the audio system front panel to shuffle all tracks.

The MIX symbol **1** appears on the screen. A track is then selected at random. The transition from one track to another takes place randomly.

Press 1 or 2 on the audio system keypad again or press the **28** button on the audio system front panel to switch shuffle off. The MIX symbol **1** goes out.

Shuffle is switched off automatically when the audio system is turned off and the audio source is disconnected.

AUXILIARY AUDIO SOURCES (4/4)

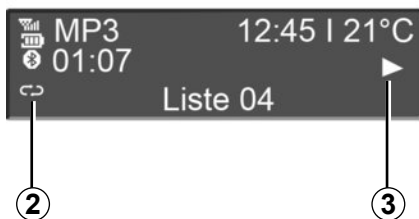

Repeat «RPT»

Press 1 or 2 on the audio system keypad to enable the repeat function. The RPT symbol **2** appears on the screen.

To disable, press 1 or 2 on the keypad again. The RPT symbol **2** goes out.

Note: if the shuffle function is activated, enabling the repeat function will deactivate it. The MIX symbol **1** will go out and the RPT symbol **2** will come on.

Play mode

A **3** PLAY, PAUSE or STOP symbol indicates the play mode.

Pause

To mute the sound temporarily, press the **17** and **19** buttons on the steering column control simultaneously, or briefly press the **18** button on the steering column control.

This function deactivates if you change the volume or source, or if an automatic newscast comes on.



Only handle the personal stereo when traffic conditions permit.

Store the portable audio player safely while driving (risk of being thrown in the event of sudden braking or impact).

PAIRING AND UNPAIRING A TELEPHONE (1/3)

Bluetooth® connection

To activate the system Bluetooth® function, depending on the audio system front panel, select Bluetooth by turning and pressing the **5** knob or select Bluetooth by pressing the **14** buttons and confirm with the **25** button, then select “ON” or “Off”.

Pairing a phone

To use your hands-free system, pair your Bluetooth® phone with your audio system. Check that your audio system and your phone are on, that Bluetooth® is activated on your phone and that its status is set to “visible” (refer to the user guide for your phone).

Pairing enables the audio system to recognise and store a phone.

You can pair up to five phones, but only one can be connected at a time to the audio system.

Pairing can be performed from the audio system and/or from your phone.

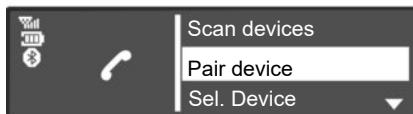

Pairing a Bluetooth® phone with the audio system from the audio system

This method allows you to make a Bluetooth® search from the audio system.

To pair a phone using this method, perform the following steps:

- display the phone menu by pressing the **10** button on the audio system front panel or **16, 21, 23** or **26** on the steering column control;

- depending on the audio system front panel, select Scan devices by turning and pressing the **5** knob or press the **14** buttons and confirm with the **25** button. Depending on the steering column control, use the **20** or **23** knob.

The search for Bluetooth® devices in the vicinity begins (this search can take up to sixty seconds.) The message “Search for BT devices.....” appears on the audio system display.

- Depending on the audio system front panel, select the phone that you wish to pair by turning and pressing the **5** knob or press the **14** buttons and confirm with the **25** button. Depending on the steering column control, use the **20** or **23** knob;
- when the “connected” message is displayed on the audio system screen, the Bluetooth® device is automatically stored and connected to the vehicle.

PAIRING AND UNPAIRING A TELEPHONE (2/3)

After sixty seconds, if pairing fails, repeat these steps. Please refer to your telephone's user guide for further information.

Pairing a Bluetooth® telephone with the audio system from your phone

This method allows you to make a Bluetooth® search from your phone.

To pair your phone using this method, perform the following steps:

- display the telephone menu by pressing button **10** on the audio system front panel, or **16**, **21** or **26** on the steering column control;
- depending on the audio system front panel, select Pair device by turning and pressing the **5** knob or press the **14** buttons and confirm with the **25** button, depending on the steering column control, with the **20** or **23** knob

- the message “Re-enter Pin” appears on the system screen and a sixty-second countdown begins.

The audio system is now visible to other Bluetooth® devices for about a minute.

- Search for the audio system indicated under the name “MY CAR” or “R&Go Multimédia” using your phone then select it (refer to the user guide for your phone).

The message “MY CAR connected” or “R&Go Multimédia” appears on your phone to inform you that your audio system is paired and connected with your phone.

The message “R&Go Multimédia” is displayed on the screen only if the R&Go application connects to the audio system and if the application is installed on your smartphone.

If pairing fails, the audio system display returns to the main menu.

If the maximum number of telephones paired with the audio system is reached, you need to unpair an existing telephone before pairing a new one (refer to the information on ‘Unpairing a telephone’ in this section).



For safety reasons, carry out these operations when the vehicle is stationary.



Your hands-free phone system is only intended to facilitate communication by reducing the risk factors, without removing them completely. Always comply with the laws of the country in which you are travelling.

PAIRING AND UNPAIRING A TELEPHONE (3/3)

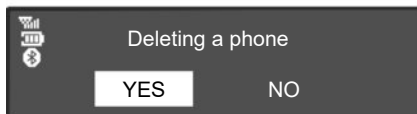

Unpairing a phone

Unpairing allows a phone to be deleted from the audio system memory.

To unpair and delete your phone from the audio system memory, perform the following steps:

- display the telephone menu by pressing button **10** on the audio system front panel, or **16**, **21** or **26** on the steering column control;

- depending on the audio system front panel, select the Delete device menu by turning and pressing the **5** knob or press the **14** buttons and confirm with the **25** button
- depending on the audio system front panel, select the phone that you wish to unpair from the list by turning and pressing the **5** knob or press the **14** buttons and confirm with the **25** button.

A message is displayed on the screen of the audio system asking you to confirm and enter your choice.

- Depending on the audio system front panel, turn and press the **5** knob or press the **14** buttons and confirm with the **25** button to select "ON".

Note: unpairing a phone deletes all contacts from the contacts list and the call history in the audio system synchronised with the phone.

CONNECTING, DISCONNECTING A TELEPHONE (1/3)

Connecting a paired phone

Your phone must be connected to the hands-free phone system in order to use all its functions.

No phone can be connected to the hands-free phone system if it has not first been paired.

Please refer to the information on “Pairing a telephone” in the “Pairing/Unpairing a telephone” section.

Note: your telephone’s Bluetooth® connection must be active and set to “visible”.

Automatic connection

As soon as the vehicle ignition is switched on, the audio system searches for paired telephones in the vicinity.

Note: the priority phone is the last to have been connected.

Searching will continue until a paired phone is found (this may take up to five minutes).

Note: For more information on compatible phones, contact an authorised dealer or visit the manufacturer’s website if available.

Note:

- you can use automatic telephone connection with the ignition switched on. You may need to activate the automatic Bluetooth® connection function on your hands-free phone system. To do this, refer to your telephone’s user manual;
- when reconnecting, and when two paired phones are within range of the hands-free system, the last phone to have been connected will take priority, even if this phone is outside the vehicle but within range of the hands-free system.

Note: if a call is already in progress when your hands-free phone system is connected, the phone will automatically be connected and the conversation will switch to the vehicle speakers.

CONNECTING, DISCONNECTING A TELEPHONE (2/3)



Manual connection (changing the phone connected)

To display the phone settings menu, press button **10** on the audio system front panel or **16**, **21** or **26** on the steering column control, then select the “Sel. device” menu. The list of phones already paired is displayed. Select the telephone that you wish to connect from the list. Depending on the audio system panel, turn and press the **5** knob or select by pressing the **14** buttons then confirm by pressing the **25** button or the **20** knob on the steering column control.

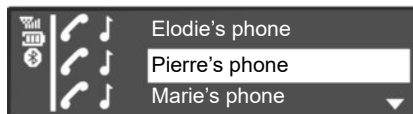

A message informs you that the phone is connected.

Note: if a phone is already connected when changing phones in the already paired phone list, the existing connection is automatically disconnected.

Connection failure

If connection fails, check that:

- your phone is switched on;
- your telephone battery is not flat;
- your phone has been previously paired with the audio system;
- Bluetooth® is now enabled on your phone and on the audio system;
- the phone is configured to accept the audio system's connection request.

Note: using your hands-free phone system for prolonged periods will discharge your phone's battery more quickly.

CONNECTING, DISCONNECTING A TELEPHONE (3/3)

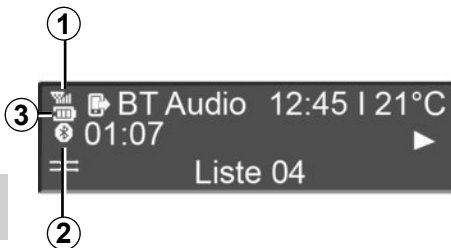

Telephone information

Once connected, the audio system provides information on the telephone:

- the telephone network status **1**;
- the battery charge level **2**;
- the type of connection to the multimedia system **3**.



Disconnect a phone

To disconnect your telephone, you can:

- deactivate your audio system's Bluetooth® function;
- deactivate your phone's Bluetooth® function;
- delete the paired phone via the audio system. Please refer to the information on "Unpairing a telephone" in the "Pairing and unpairing a telephone" section.

If the phone is switched off, the telephone will be disconnected.

A message is then displayed on the audio system screen to confirm that the phone is disconnected.

Note: if a call is in progress when the phone is disconnected, the call will automatically be transferred to your phone.

To deactivate your audio system's Bluetooth®, please refer to the information on the "Bluetooth® Function" in the "General Description" section.

To disable your smartphone's Bluetooth®, refer to your phone's user guide.

To unpair and delete the Bluetooth® phone, see the information under "Unpairing a telephone" in the section "Pairing, unpairing a telephone".

MAKING, RECEIVING A CALL (1/4)

Calling a contact from the telephone directory

When a phone is paired, its contacts list is automatically downloaded to the audio system.

Display the “Phone” menu by pressing the **10** button on the audio system panel or **16**, **21** or **26** on the steering column control.

Depending on the audio system panel, select the “Phonebook” menu by turning and pressing the **5** knob, or select by pressing the **14** buttons then confirm by pressing the **25**, button or using the **20** knob on the steering column control.

The list of contacts will appear on the audio system display.

Press the “6” button on the audio system panel keypad. Browse through your contacts in alphabetical order by turning and pressing the **5** button or select by pressing the **14** buttons then confirm by pressing the **25** button, or using the **20** knob on the steering column control to make a call.

Note: to return to the previous screen, press the **6** button on the front panel of the audio system.



It is recommended that you stop your vehicle before entering a number or searching for a contact.

MAKING, RECEIVING A CALL (2/4)



Call a contact from your call log history

To display the call log, press button **10** on the audio system front panel or **16**, **21** or **26** on the steering column control, then select the “Call List” menu.

Select “Outgoing”, “Received” or “Missed”. The call log will appear on the audio system screen.

Select the contact or number to call, then confirm by pressing the **5** knob or select by pressing the **14** buttons then confirm by pressing the **25** button, or using the **20** knob on the steering column control to start the call.

Making a call by dialling a number

To display the phone menu, press button **10** on the audio system front panel or **16**, **21** or **26** on the steering column control, then select the “Dial Number” menu.

Dial the desired number using the numerical keypad by turning and pressing the **5** knob or select by pressing the **14** buttons and confirm by pressing the **25** button, or using the **20** knob on the steering column control.

Once you have dialled the number, select  to make the call.

You can call the last number dialled by pressing and holding button **10** on the audio system front panel, or **16**, **18** or **21** on the steering column control.

MAKING, RECEIVING A CALL (3/4)



Receiving a call

When receiving a call, the caller's number is displayed on the audio system screen (this function depends on the options you have subscribed to with your phone service provider).

If the caller's number is in one of the memories, the name of the caller is displayed instead of the number.

If the caller's number cannot be displayed, the message "Private number" is displayed on the audio system screen.

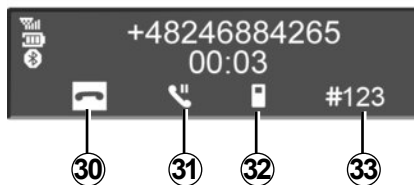

To accept an incoming call, press button **10** on the audio system front panel, or **18**, **21** or **26** on the steering column control, or **28** on the steering wheel.

You can accept an incoming call by selecting the **29** icon and, depending on the audio system panel, turning and pressing the **5** knob, or select by pressing the **14** buttons **25** then confirm by pressing the button using the **20** knob on the steering column control.

To reject a call, press and hold button **10** on the audio system front panel, or **18**, **21** or **26** on the steering column control, or **28** on the steering wheel.

You can reject an incoming call by selecting the **30** icon and, depending on the audio system panel, turning and pressing the **5** knob or select by pressing the **14** buttons then confirm by pressing the **25** button or **20** knob on the steering column control.



It is recommended that you stop your vehicle before entering a number or searching for a contact.

MAKING, RECEIVING A CALL (4/4)

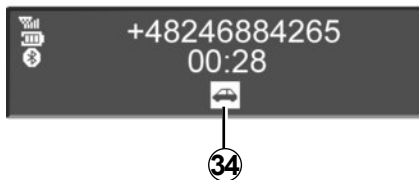

During a call

You can:

- adjust the volume by turning button **1** on the audio system front panel or pressing **17** or **19** on the steering column control;
- hang up by pressing button **10** on the audio system front panel or **18**, **21** or **26** on the steering column control, or **28** on the steering wheel;

- confirm by pressing the **5** knob or **25** button, depending on the audio system panel, or using the **20** knob on the steering column control.

Turn the **5** knob or select by pressing the **14** buttons, then confirm by pressing the **25** button or using the **20** knob on the steering column control to select the desired icon.

You can:

- hang up by selecting **30**;
- switch the conversation from your audio system to your phone by selecting **32**;
- put a call on hold by selecting **31**;
- resume a call placed on hold by selecting **29**;
- switch the conversation from your phone to your audio system by selecting **34**;
- control the keypad of your phone from the audio system by selecting **33**.

The system allows managing call waiting when your phone is connected (depending on your plan).

WIRELESS CHARGER (1/2)

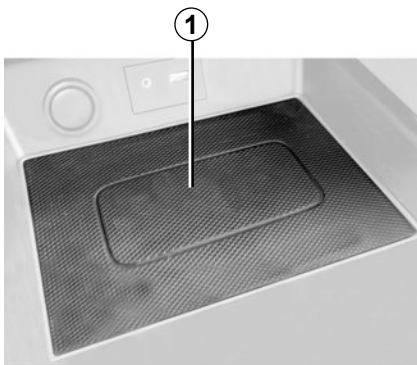

Introduction

Use the induction charging zone **1** to charge a phone without using a cable.

Note: for more information on compatible telephones, contact an authorised dealer or visit <https://renault-connect.renault.com>.

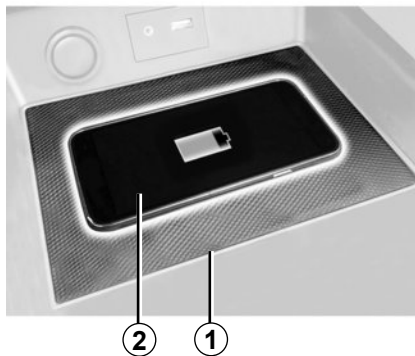

Charging procedure

Position your phone **2** in the induction charging area **1**.

Phone charging **2** is interrupted in the following cases:

- an object is detected in the induction charging area **1**;
- the induction charging area **1** is overheating. Once the temperature has dropped, your telephone's charging procedure **2** will soon restart.

WIRELESS CHARGER (2/2)

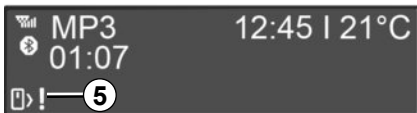
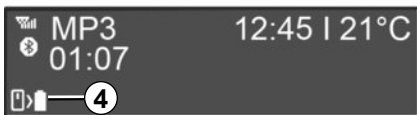
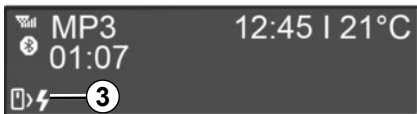

Charging progress

Progress of the charging is shown on the audio system front panel:

- phone charging **3**;
- telephone charged **4**;
- error in the charging procedure **5**.

Note:

- it is preferable to remove the protective bodyshell or case from your phone before charging to obtain optimal charging;
- the entire surface of the phone must be aligned with the surface of the charging mat to enable optimum charging.

Objects left in the induction charging area **1** may overheat. You are advised to place them in the areas provided for this purpose (storage compartment, sun visor compartment, etc.).

It is essential not to leave any objects (USB drive, SD card, start-up card, credit card, jewellery, keys, coins etc.) in the induction charging area **1** whilst charging your phone. Remove all magnetic cards or credit cards from the case before positioning your telephone in the induction charging area **1**.

SYSTEM SETTINGS (1/4)

Audio settings

Display the settings menu by pressing button **9** on the audio system front panel.

Select Audio Settings. Depending on the audio system front panel, select by turning and pressing the **5** knob or press the **14** buttons and confirm with the **25** button. The available settings are:

- “Sound”;
- “AUX In”;
- “Speed Vol.”;
- “Bass Boost”;
- “Audio Default”.

Sound

Select **5** and press the “Sound” knob or press the **14** buttons and confirm with the **25** button to access the various options in the following order:

- “Bass”;
- “Treble”;
- “Bal.” (left/right sound distribution);
- “Fade” (rear/front sound distribution).

You can change the value of each setting by turning and pressing the **5** knob or pressing the **14** buttons and confirming with the **25** button. You can exit the menu by pressing button **6** on the audio system front panel.

Auxiliary (AUX IN)

Display the settings menu by pressing button **9** on the audio system front panel. Select Audio Settings then press the **5** knob or press the **14** buttons and confirm with the **25** button.

Select **5** by turning and pressing the “AUX In” knob or press the **14** buttons and confirm with the **25** button to access the various options in the following order:

- “Low”;
- “Medium”;
- “High”.

The values for each setting are as follows:

- “Low” (1200 mV);
- “Medium” (600 mV);
- “High” (300 mV).

Speed Dependent Volume Control

The audio volume of the system varies with the vehicle speed.

Display the settings menu by pressing button **9** on the audio system front panel. Select the Audio Settings menu then “Speed Vol.” by pressing the **5** knob or press the **14** buttons and confirm with the **25** button.

Adjust the volume/speed ratio by turning then pressing the **5** knob or press the **14** buttons and confirm with the **25** button once the desired setting is reached.

Increase the bass (“Bass Boost”)

The “Bass Boost” function increases the bass levels.

To activate/disable this function, select “ON” or “Off” by turning and pressing the **5** knob or press the **14** buttons and confirm with the **25** button.

SYSTEM SETTINGS (2/4)

Default audio

Display the settings menu by pressing button **9** on the audio system front panel. Select **Audio Settings** then, depending on the audio system front panel, turn the **5** knob or press the **14** buttons to display the settings menu and select "Audio Default."

Depending on the audio system front panel, press the **5** knob or press the **25** button to confirm.

All the audio settings return to their default values.

Setting the time

This function allows you to set the time.

Display the settings menu by pressing button **9** on the audio system front panel. Select "Clock" by turning and pressing the **5** knob or press the **14** buttons and confirm with the **25** button.

The available settings are:

- "Set Time": sets the hour and minutes;
- "Format": selects the time display format ("12 hr" or "24hr").

To return to the previous menu, press button **6** on the audio system front panel.

Radio settings

The available settings are:

- «TA»;
- «DR Interrupt...»;
- «Ref. FM List»;
- «Ref. DR List».

«TA»

To activate or deactivate this function:

- display the settings menu by pressing button **9** on the audio system front panel;
- select "Radio" by turning and pressing the **5** knob or press the **14** buttons and confirm with the **25** button
- select "TA" by turning and pressing the **5** knob or press the **14** buttons and confirm with the **25** button
- select "ON" or "Off" to activate or deactivate the "TA" function.

SYSTEM SETTINGS (3/4)

«DR Interrupt...» (newscasts)

To activate or deactivate this function:

- display the settings menu by pressing button **9** on the audio system front panel;
- select “Radio” by turning and pressing the **5** knob or press the **14** buttons and confirm with the **25** button
- select “DR Interrupt...” by turning and pressing control knob **5** on the audio system front panel;
- select the news bulletins you want to listen to by turning and pressing the **5** knob or press the **14** buttons and confirm with the **25** button.

«Ref. FM List»

Please refer to the paragraph on “Ref. FM List” under “Listening to the radio”.

«Ref. DR List»

Please refer to the paragraph on “Ref. DR List” under “Listening to the radio”.

Selecting a language

This function allows you to change the language of the audio system.

To access the “Language” heading in the settings menu, press button **9** on the audio system front panel.

“Settings” (Bluetooth®)

To access the telephone menu, press button **10** on the audio system front panel, or **16**, **21** or **26** on the steering column control.

Select the “Settings” option by turning and pressing the **5** knob or press the **14** buttons and confirm with the **25** button or use the **20** knob on the steering column control.

The available settings are:

- “Speed”: adjustment of the ringtone or call volume;
- “Ringtone”: activation of the vehicle’s ringtone or of that transferred from the phone.

To adjust the volume of the ringtone when a Bluetooth® phone is connected to the audio system, select “Speed” by turning and pressing the **5** knob or press the **14** buttons and confirm with the **25** button or use the **20** knob on the steering column control.

A new sub-menu appears:

- “Ring”;
- “Call”.



For safety reasons, carry out any adjustments when the vehicle is stationary.

SYSTEM SETTINGS (4/4)

- depending on the audio system front panel, select one of the two options by turning and pressing **5** knob or press the **14** buttons and confirm with the **25** button or use the **20** knob on the steering column control;
- turn and press the **5** knob on the audio system front panel or press the **14** buttons and confirm with the **25** button or use the **20** knob on the steering column control to increase or decrease the volume.

To activate the ringtone on the vehicle or the connected Bluetooth® phone, select “Ringtone” by turning and pressing the **5** knob or press the **14** buttons and confirm with the **25** button or use the knob on the audio system panel or the **20** knob on the steering column control.

A new sub-menu appears:

- “Car”;
- “Phone”.

- select one of the two options by turning and pressing the **5** knob or press the **14** buttons and confirm with the **25** button or use the **20** knob on the steering column control.

Note: if a phone is connected to the audio system, a new option appears in the menu: “Settings”:

- “Update phonebook”: updates the contacts list of the phone paired with the audio system (e.g. addition of new contacts not yet in the audio system).
- To update the contacts list on the audio system, open the “Settings” menu by pressing the **10** button on the audio system front panel or **16**, **21** or **26** on the steering column control.

- select ‘Update contacts list’. by turning and pressing the **5** knob or press the **14** buttons and confirm with the **25** button or use the knob on the audio system panel or the **20** knob on the steering column control.

Display of radio texts

To display the radio text menu, select “Radio” by turning and pressing the **5** knob or press the **14** buttons and confirm with the **25** button or use the **20** knob on the steering column control. The radio text display may contain a maximum of sixty-four characters.

NB: if there is no information provided, the screen displays “No message”.



For safety reasons, carry out any adjustments when the vehicle is stationary.

R&GO: GENERAL DESCRIPTION (1/6)

Introduction

“R&Go” is an application that can be downloaded from your smartphone or tablet.

This application lets you access several menus:

- “Radio”;
- “Navigation”;
- “Car”;
- “Set Time”;
- “Phone”;
- “Multimedia”.

Note: for further information on compatible phones and tablets, please contact an authorised dealer or visit the manufacturer’s website if available.

Bluetooth® connection

Check that your telephone or tablet is paired with the audio system (see the information on “Pairing a telephone” in the “Pairing and unpairing a telephone” section).

Note: Bluetooth® must be activated and set to “visible” on your phone or digital tablet (for more information, please see the user manual for your device).

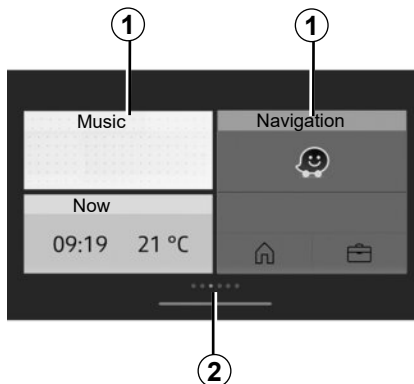

Display

Customised home page

- 1 Access to pinned applications.
- 2 Page indicators.

Note: You can change the configuration of the welcome screen. Refer to the “R&Go: setting parameters” section.

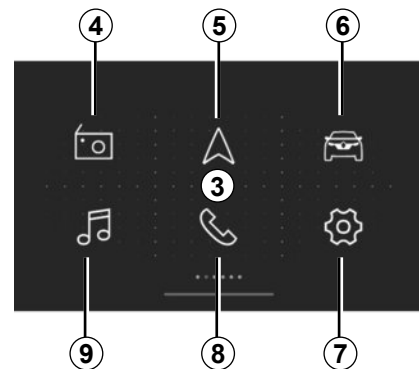

Default 3 “R&Go” welcome screen

The default welcome screen displays the following menus:

- 4 “Radio”: radio management;
- 5 “Navigation”: navigation management;
- 6 “Car”: management of your fuel consumption, Driving eco etc. ;
- 7 “Set Time”: management of the “R&Go” app settings;
- 8 “Phone”: management of phone functions;
- 9 “Multimedia”: management of multimedia resources.

R&GO: GENERAL DESCRIPTION (2/6)

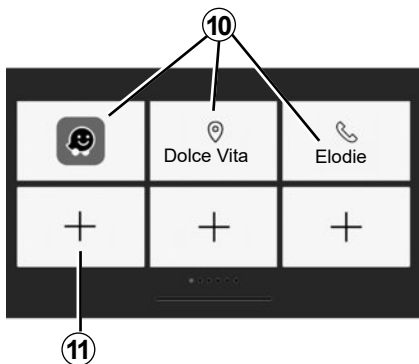

Favourites screen

Use the “R&Go” system to add shortcuts to your favourite functions:

- applications;
- contacts;
- “R&Go” functions;
- music;
- navigation;
- ...

10 Access to function previously designated as a favourite.

11 Access to the favourites management screen.

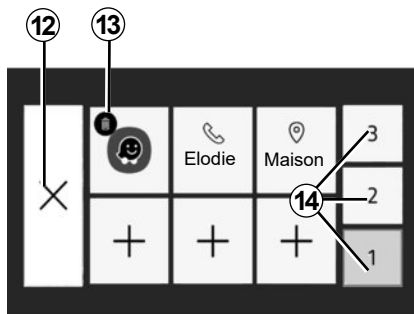

Favourites management screen

To access the favourites management screen, press the **11** button.

12 back to the previous screen;

13 delete the favourite;

14 access the various favourites management pages.

Regular updates of your **R&Go** application are recommended.

Customising the home page

You can customise the “R&Go” home page. To do this, press button **11** or press and hold anywhere on the customised home page, then slide an application available at the bottom of the screen to the desired location. If you slide the app to a location that is already in use, it will automatically be replaced.

Your hands-free system is intended to facilitate communication by reducing the risk factors, without removing them completely.

You must always comply with the laws of the country in which you are travelling.

R&GO: GENERAL DESCRIPTION (3/6)

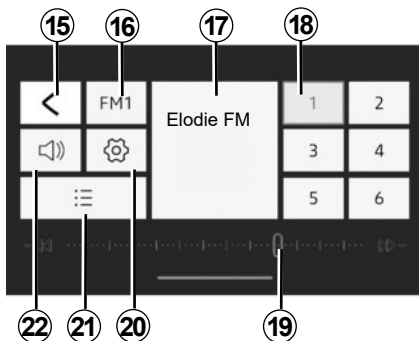

“Radio” menu

This menu allows you to listen to radio stations and provides the following functions:

- 15** back to the main menu;
- 16** select radio band (FM, DR or AM);
- 17** radio currently playing;
- 18** selection of radio presets/favourites.

Note: “R&Go” lists the presets/favourites of the vehicle radio.

19 Radio frequency band, radio frequency information;

20 access the sound settings;

21 list of stations available;

22 manage the volume.

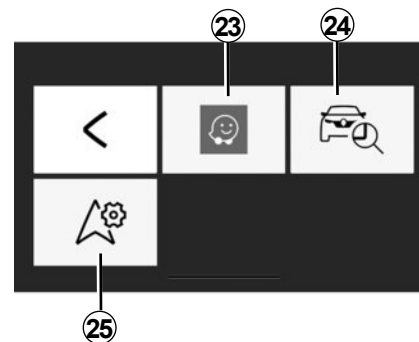

“Navigation” menu

The navigation menu includes all the satellite navigation features, road maps, traffic information, navigation applications and speed restriction areas. The “Navigation” menu provides the following functions:

- 23** smartphone navigation app used for planning your journeys;
- 24** app enabling you to geolocate your vehicle;
- 25** access to the settings enabling you to set a default navigation application.

R&GO: GENERAL DESCRIPTION (4/6)

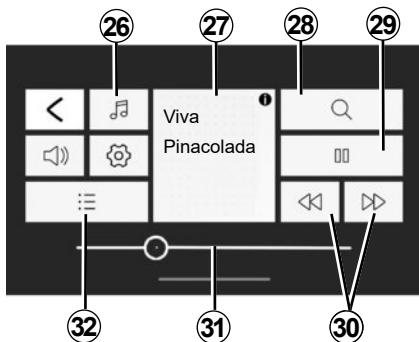

“Multimedia” menu

The “Multimedia” menu includes all the functions for playing audio files and the following functions:

- 26** select the audio file source;
- 27** multimedia file currently playing;
- 28** search for a multimedia file;
- 29** play/pause;
- 30** next/previous file;
- 31** scroll bar, remaining time for the multimedia file currently playing;
- 32** playlist selection.

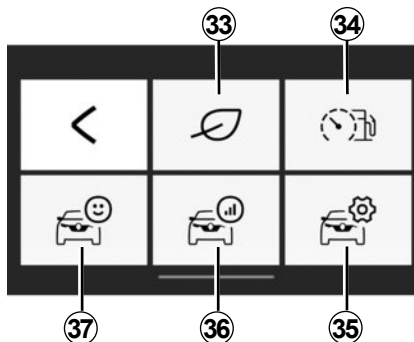

“Car” menu

The “Car” menu is used to manage certain items of equipment such as the on-board computer and the Driving eco. It provides the following functions:

- 33** access the Driving eco menu (view your eco-score, etc.);
- 34** driving behaviour or current consumption indicator;
- 35** access to settings and information;
- 36** access your “Journey record”;
- 37** access your vehicle instrument panel.

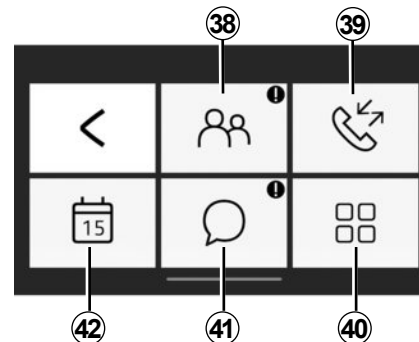

“Phone” menu

The “Phone” menu enables the hands-free use of your telephone and provides the following functions:

- 38** access your phonebook;
- 39** access your call log;
- 40** access the “Phone” menu settings;
- 41** access your messages;
- 42** access the calendar.

R&GO: GENERAL DESCRIPTION (5/6)

Forgotten phone reminder

With the engine and audio system switched off, the “R&Go” application displays on your smartphone screen a warning message along with a beep to tell you that you have left your phone in your vehicle.

Note: on some phones and tablets, the “Text-to-speech” function is available. The audio system reads the messages aloud.

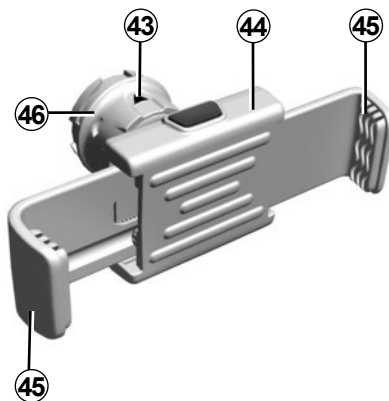

Phone holder 44 (depending on the vehicle)

This telephone holder should be installed only when you use your phone with the “R&Go” application. The holder is only compatible with the radio front panel **B**. Please refer to the “Introduction to the controls” section in this document.

To attach the telephone holder **44** onto your vehicle’s audio system, follow these instructions:

- remove the phone holder cover from the front panel **B** by turning it anti-clockwise to expose the USB port;
- set the arrow **43** of the locking knob **46** in the up position before putting the phone holder **44** on the audio system for correct connection;
- connect the telephone holder **44** to the audio system’s USB socket;
- turn the locking knob **46** of the phone holder **44** clockwise to secure it;
- place your phone in the telephone holder **44** and press both clips **45** until the phone is firmly held in place.

R&GO: GENERAL DESCRIPTION (6/6)

To remove the telephone holder **44** from your audio system:

- hold your phone while pressing the button for the retaining clips **45**, then take out your phone;
- turn locking knob **46** on the phone holder **44** anticlockwise to release the phone from your vehicle's audio system;
- disconnect the telephone holder **44** from your vehicle's audio system;
- refit the phone holder cover on the radio front panel **B** by turning it clockwise to close the USB port.



Note: you can use the telephone holder **44** in two positions:

- vertically, by placing your phone in a horizontal position and then turning the holder **44** to an upright position;
- horizontally, by placing your phone vertically and then turning the support **44** horizontally.

NB: You can also tilt the telephone holder to get a better view of the phone's screen.

Charging using the USB port

Once your telephone's USB socket is connected to the USB port of the telephone holder **44**, you can charge its battery during use.

R&GO: NAVIGATION FUNCTION (1/2)

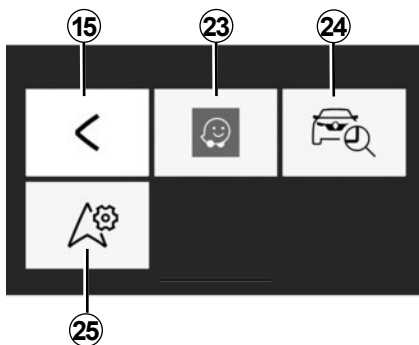

“Navigation”

To access the navigation menu, from the “R&Go” default welcome menu, press the “Navigation” key.

The “Navigation” menu is made up of three icons:

15 return to the main menu by default;

23 access the navigation app to manage your defined routes;

Note: to hear the navigation application instructions on the vehicle’s speakers, select the Bluetooth® audio source.

For more information, see the paragraph on “Pairing a Bluetooth® phone with your audio system using your phone” in the “Pairing, unpairing a phone” section.

24 Access the “Go To My Car” app to geolocate your vehicle;

25 set the navigation app that you wish to use by default.



“Find my vehicle”

This function enables you to geolocate your vehicle in order to find it, for example in a car park.

From the “Navigation” menu, press **24** “Go To My Car”.

To find your vehicle, you can:

- complete the “Vehicle parking address” field;
- press the “Go to my car” button to launch navigation in pedestrian mode to the pre-set address.

Note: this function is only available and operational when outside the vehicle. If your vehicle has been moved by a third party between the time of saving its GPS position and the time you wish to find it, the application cannot search for its current position.



For safety reasons, carry out any adjustments when the vehicle is stationary.

R&GO: NAVIGATION FUNCTION (2/2)



“Navigation settings”

This function allows you to set your chosen default navigation application.

From the “Navigation” menu, press “Navigation settings” **25** then select the navigation application that you wish to use from the list of suggestions.

When you use your smartphone’s navigation app, the transfer of cellular data required for it to operate may lead to additional costs not covered by your phone plan.



For safety reasons, carry out any adjustments when the vehicle is stationary.

R&GO: MULTIMEDIA FUNCTION (1/3)

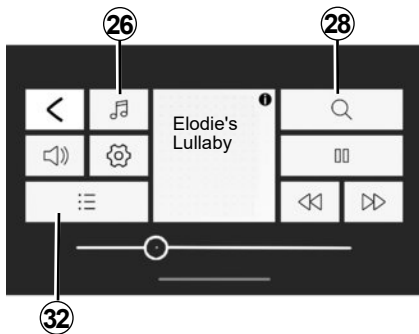

“Multimedia”

To access the multimedia menu, from the “R&Go” default welcome menu, press the “Multimedia” key.

Note: To use all the features of the “Multimedia” menu, you must connect your Bluetooth® phone or tablet to the audio system.



“Set Source”

To access the multimedia file source selection menu, press **26** “Multimedia”. You can use this menu to select the source from:

47 “Radio”: menu to select available radio stations;

48 “Media”: menu to select input sources connected to the audio system;

49 Search.

“Radio”

This menu allows you to listen to radio stations and provides the following functions:

- select a band: “FM”, “DR” or “AM”;
- select a station using one of three search modes (“Frequency”, “List” or “Manual”);
- find a station using the integrated intelligent keypad;
- listen to stored stations;
- view text information from certain “FM”, “DR” or “AM” radio stations while listening.

For further information, please refer to the section on “Listening to the radio”.

R&GO: MULTIMEDIA FUNCTION (2/3)

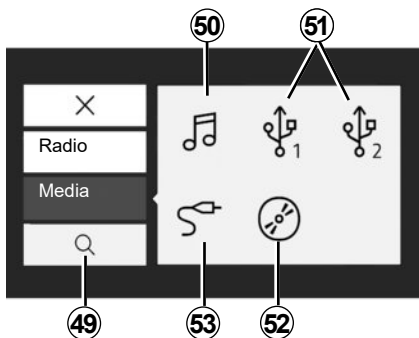

“Media”

This menu enables you to listen to music from an external source. Select a connected input source to access the audio files via the following list:

- 50** Access multimedia files saved on the smartphone;
- 51** access multimedia files saved on an MP3 player or USB device;
- 52** access multimedia files stored on a CD (depending on equipment);
- 53** access multimedia files of a source connected to the audio system Jack socket.

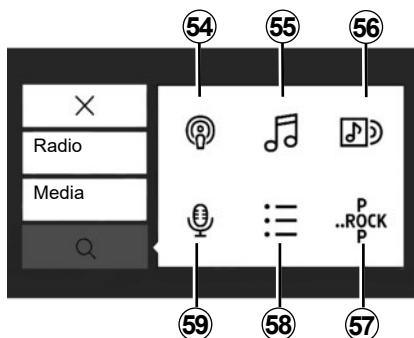

“Search”

You can access the function from the multimedia menu by pressing the “Search” icon **28**.

You can use this menu to search a multimedia file on the external audio source selected.

The search performs the following functions:

- 54** Search by podcast;
- 55** search by title;
- 56** search by album;
- 57** search by genre;
- 58** search in playlists;
- 59** search by artist.

Note:

- Only available sources can be selected. Unavailable sources will be greyed out;
- in the case of playing a multimedia file, R&GO does not control external apps.

R&GO: MULTIMEDIA FUNCTION (3/3)

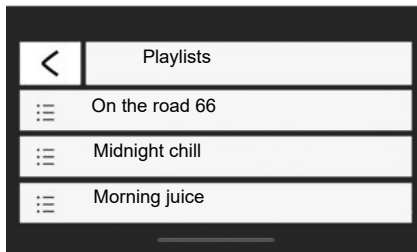

Playlist

You can access the function from the multimedia menu by pressing **32** or **58** "Playlists".

This menu allows you to access your custom playlists.



"Multimedia settings".

This menu enables you to adjust the following settings:

- Balance/Fader;
- "Bass/Treble";
- Voice instructions;
- Volume Bluetooth®;
- "AUX In";
- "TA";
- "DR Interrupt...";
- "Ref. FM List";
- "Ref. DR List";
- "Phone Ringer Vol";
- Ringtone;
- Default settings.



For safety reasons, carry out any adjustments when the vehicle is stationary.

R&GO: VEHICLE FUNCTION (1/2)

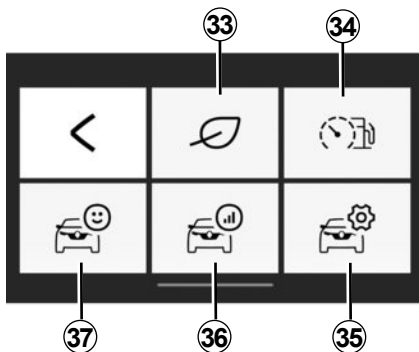

“Car”

To access the “Car” menu, from the “R&Go” default welcome menu, press the “Car” key.

The “Car” menu is composed of several icons:

- 33** Access the “Driving eco” menu;
- 34** Driving behaviour and current consumption indicator.

35 Access the settings for the “Car” menu from the application.

36 Access your last journey record.

37 Access the data on your vehicle instrument panel.

Note: to use all the features in the “Car” menu, you must connect your Bluetooth® telephone or tablet to the audio system.

Note: some functions are not available on an electric vehicle.



«Driving eco»

This function allows you to display a real-time overall score that reflects your driving style.

This score takes the following criteria into account:

- acceleration;
- the ability to anticipate braking;
- compliance with gear changing.

You can see your overall score and personalised advice at the end of every trip.

You can also check:

- the distance travelled without burning fuel;
- the scores for your last ten trips.

Note:

- Depending on the telephone, the “Driving eco” application no longer records your scores in the background.
- Press the “Reset” button on the instrument panel to start a new journey once the application has launched.

A journey has to be more than 400 metres to be taken into account. If the time between the stopping and starting the engine is less than four hours, the application continues to take the journey into account before stopping.



For safety reasons, carry out any adjustments when the vehicle is stationary.

R&GO: VEHICLE FUNCTION (2/2)



“Instant consumption and driving behaviour indicator”

Use this function to view your instantaneous fuel consumption compared to your vehicle’s average consumption and to observe your driving behaviour.

Note: this function is not available on GPL versions.



“Set Time“

This function allows you to access the settings for the “Car” menu and to set certain options.



“Journey record”

This function enables you to assess your driving style over your previous journeys:

- acceleration;
- changing gears;
- anticipation;
- ...



“Instrument panel”

This function allows you to access the various data recorded on your instrument panel such as:

- average speed;
- average fuel consumption;
- total distance;
- distance travelled since last reset;
- ...

R&GO: PHONE FUNCTION (1/3)

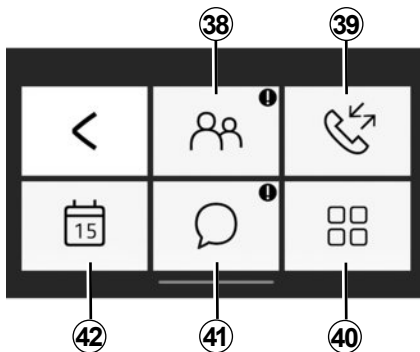

“Phone”

To access the “Phone” menu, from the “R&Go” default welcome menu, press the “Phone” key. The “Phone” menu is composed of several icons:

38 Access the phonebook;

39 access your call log;

40 dial a number using the digital keypad, depending on your phone model;

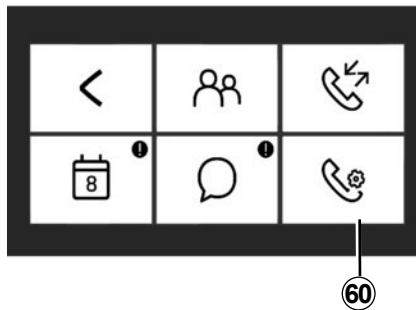

41 access messages received on your smartphone or tablet;

42 access the “Agenda”;

60 access the “Phone” menu settings, depending on your phone model.

Note: you can listen to your voicemail by holding down key “1” on the radio front panel keypad.

First, press and hold key “1” on the radio front panel keypad to save your phone voicemail number.



“Phonebook”

Press the “Phonebook” icon to access the phonebook on your Bluetooth® phone.

After connecting your audio system with your Bluetooth® phone using Bluetooth® wireless technology, your phonebook numbers are accessible from the **R&Go** application.

Select the contact (if the contact has more than one number, you will be requested to select the number to call). The call will be started automatically after you press the contact’s number.

When an address is linked to a contact, you can launch the navigation application. To do this, press the navigation icon to navigate to the stored address.

Note: to scroll through the list of contacts, slide your finger upwards on your smartphone screen.

R&GO: PHONE FUNCTION (2/3)



"Call log"

Use the call log to consult:

- outgoing calls;
- missed calls;
- incoming calls.

When you view the call history list, the contacts are displayed from the most recent to the oldest.

To navigate through the call log, slide your finger upwards on your smartphone screen.

To make a call from the call history list, select the contact that you wish to call from the list.



"Phone settings"

Depending on your phone model, this function enables you to access the Phone menu settings and to set certain options.



"Dial Number"

Depending on your phone model, the "Dial Number" function enables you to dial a phone number and to call a contact via the "R&Go" app.

To dial a number, press the number buttons. When you have completed the number you wish to call, press the



button to make the call.



Messages

The Messages function enables you to read and/or listen to text messages received while the **R&Go** application is in use.

Note: to scroll through the list of messages, slide your finger upwards on your smartphone screen.

R&GO: PHONE FUNCTION (3/3)

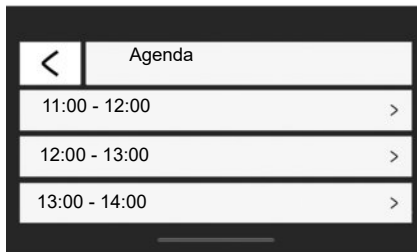

“Agenda”

The “Agenda” function enables you to access all the tasks (daily appointments and events, etc.) stored on the calendar of your phone or tablet. If a postal address is associated with an event, you can launch the navigation app to navigate to that location. To do this, press the navigation icon to navigate to the stored address.



It is recommended that you stop your vehicle before entering a number or searching for a contact.

R&GO: SETTING PARAMETERS (1/2)

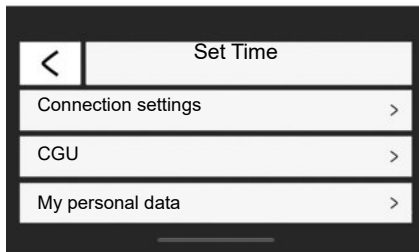

“Set Time”

To access the settings menu, from the “R&Go” default welcome menu, press the “Set Time” key.

Via the “Set Time” menu in the “R&Go” system, you can adjust or view the following elements:

- run the **R&Go** app automatically once connected to the audio system;

- information on your user account;
- the terms and conditions of use;
- the connection to the audio system;
- the instruction tutorial for the app;
- the shortcut button to return to the **R&Go** app;
- restore default settings;
- which “**R&Go**” version is installed on your phone;
- the Bluetooth® connection (automatic or manual);
- ...

“Connection settings”

Pairing

This function allows you to activate Bluetooth® on your phone and to search the “**MY CAR**” audio system.

“Launch R&Go”

Select this option to activate or deactivate the automatic launch of the application as soon as the connection to your vehicle’s audio system is established.

“CGU”

This option allows you to view the terms and conditions of use.

R&GO: SETTING PARAMETERS (2/2)

“My personal data”

This option enables you to view personal data protection information.

“Support”

This option allows you to view the data required for manufacturer support.

Tutorial

This function makes it possible to view the instruction tutorial for the “R&Go” application.

“Default settings”

This option enables you to return to the default settings.

“Activate the R&Go information”

Tick to activate or deactivate the display of the application shortcut button. This function requires a system authorisation in order to be used. This button can only be seen when you are outside the “R&Go” application. When you press the shortcut button, the “R&Go” app will open.

“Statistics monitoring”

This function allows you to activate or deactivate data transfer to a dedicated statistics tool.

“R&Go Version”

This option allows you to check your application version.



For safety reasons, carry out any adjustments when the vehicle is stationary.

OPERATING FAULTS (1/2)

Description	Possible causes	Solutions
No sound can be heard.	The mobile phone is not plugged in or connected to the system. The volume is set to minimum or the audio is paused.	Ensure that the mobile phone is connected to the system. Increase the volume or deactivate pause.
The audio system does not work and the display does not light up.	The audio system is not switched on.	Switch the audio system on.
	The audio system fuse is damaged.	Replace the fuse (see the section on «Fuses» in the vehicle's driver's handbook).
The audio system does not work but the display lights up.	The volume is set to minimum.	Press 17 or turn 1 .
	Speaker short circuit.	Please consult an authorised dealer.
No sound comes from the left or right-hand speakers.	The sound balance setting (left/right) is incorrect.	Correct the sound balance setting.
	Speaker disconnected.	Please consult an authorised dealer.
Poor radio reception or no reception.	The vehicle is too far from the transmitter to which the radio is tuned (background noise and interference).	Search for another transmitter with a better local signal.
	The reception is disrupted by interference from the engine.	Please consult an authorised dealer.
	The aerial is damaged or not connected.	Please consult an authorised dealer.

OPERATING FAULTS (2/2)

Description	Possible causes	Solutions
The phone does not connect to the system.	<ul style="list-style-type: none">- Your phone is off.- Your phone's battery is flat.- Your phone has not previously been paired to a hands-free phone system.- Bluetooth® for your phone and the system have not been activated.- The phone is not configured to accept the audio system's connection request.	<ul style="list-style-type: none">- Switch on your phone.- Recharge your phone's battery.- Pair your phone to the hands-free phone system.- Activate the Bluetooth® for your phone and the system.- Configure the phone to accept the audio system's connection request.
The Bluetooth® portable audio player does not connect to the system.	<ul style="list-style-type: none">- Your audio player is off.- Your audio player's battery is flat.- Your audio player has not previously been paired to the audio system.- The Bluetooth® for your audio player and the audio system have not been activated.- The portable audio player is not configured to accept the audio system's connection request.- Music does not start to play from your audio player.	<ul style="list-style-type: none">- Switch on your portable audio player.- Recharge your audio player's battery.- Pair your audio player to the audio system.- Activate Bluetooth® for your audio player and the audio system.- Configure the audio player to accept the system's connection request.- Depending on your phone's degree of compatibility, music may need to be played from your audio player.
The "Low battery" message appears.	Using your hands-free phone system for prolonged periods of time will run down your phone's battery more quickly.	Recharge your phone's battery.

ALPHABETICAL INDEX (1/2)

A

accessories socket	GB.45
AF-RDS frequency tracking	GB.18
audio settings	
multimedia settings	GB.51
sound settings	GB.51
auxiliary source	GB.21

B

Bluetooth connection	GB.25 → GB.27
Bluetooth®	
wireless connection	GB.41, GB.52 → GB.56
Bluetooth®	GB.4 – GB.5, GB.41, GB.52 → GB.56

C

call	GB.31
call history	GB.31
call volume	GB.33
calls	
incoming calls	GB.55
outgoing calls	GB.55
choosing the source	GB.14
clock	
setting	GB.38
communication	GB.33
connect a telephone	GB.28
connection	
failure	GB.29

D

deleting a telephone	GB.27
directory	
telephone	GB.54
disconnect a telephone	GB.30

F

favourite	
add	GB.42
delete	GB.42
FM/LW/MW bandwidths	GB.4 – GB.5

H

hands-free phone kit	GB.5
----------------------------	------

I

i Traffic	GB.38
-----------------	-------

L

language	
change	GB.38

M

media	GB.49 → GB.51
missed calls	GB.55
mute	GB.14

O

operating faults	GB.59 – GB.60
operation	GB.14

P

pairing a telephone	GB.25 → GB.27
parameters	
phone settings	GB.58
resetting the system	GB.58
phone settings	
SMS	GB.55
playlist	GB.51
precautions during use	GB.2 – GB.3

ALPHABETICAL INDEX (2/2)

R

R&Go

- adjusting settings GB.57 – GB.58
- calendar function GB.44, GB.54 → GB.56
- general description GB.41 → GB.46
- introduction GB.41 → GB.46
- multimedia function GB.44, GB.49 → GB.51
- navigation function GB.43
- phone function GB.44, GB.54 → GB.56
- vehicle function GB.44, GB.52 – GB.53

radio

- automatic mode GB.17
- automatic station storage GB.17
- choosing a station GB.17, GB.43, GB.49 → GB.51
- manual mode GB.17
- station pretuning GB.17

radio selecting a station

- listening to the radio GB.43

radio-text

- text information GB.49 → GB.51

radio-text GB.40

range of wavelengths GB.17

RDS GB.4

received calls GB.55

receiving a call GB.31

S

screen

- menu GB.41 → GB.46

settings

- audio GB.37

switching off GB.14

T

telephone contacts list GB.31

U

unpairing a telephone GB.27

USB socket GB.21, GB.45 – GB.46

V

voice recognition GB.15 – GB.16

volume GB.14

W

warning

sound and light warning GB.45

مقيس الملحقات التكميليةARA ٤٥
 ن
 نص الراديو
 معلومات النصARA ٤٩ → ٥١

تحذير
 تحذير صوتي وضوئيARA ٤٥
 توصيل الهاتفARA ٢٨

س
 سجل المكالماتARA ٣١
 سجل الهاتفARA ٣١

ش
 شاشة
 قائمةARA ٤١ → ٤٦
 شدة الصوتARA ١٤
 شدة صوت الاتصالARA ٣٣

ط
 طقم التحدث الحرARA ٥

ف
 فصل مطابقة هاتفARA ٢٧
 فصل هاتفARA ٣٠

ق
 قائمة التشغيلARA ٥١
 قطع الصوتARA ١٤

م
 معلمات
 إعادة تعيين النظامARA ٥٨
 إعدادات الهاتفARA ٥٨
 مجموعة موجاتARA ١٧
 مصدر إضافيARA ٢١
 مطابقة الهاتفARA ٢٧ → ٢٥
 مفضل

إضافةARA ٤٢
 حذفARA ٤٢
 مقيس USBARA ٤٥ , ٢١ , ٤٦

الاتصال اللاسلكيARA ٤١, ARA ٥٢ → ARA ٥٦

i TrafficARA ٣٨

إخفاقARA ٢٩

اتصلARA ٣١

احتياطات الاستخدامARA ٢ - ARA ٣

اختلالات التشغيلARA ٥٩ - ARA ٦٠

اختيار المصدرARA ١٤

اختيار إحدى محطات الراديو

الاستماع إلى الراديوARA ٤٣

استلام مكالمةARA ٣١

اقرأ وانتقل

المقدمةARA ٤١ → ARA ٤٦

ضبط الإعداداتARA ٥٧ - ARA ٥٨

وصف عامARA ٤١ → ARA ٤٦

وظيفة التقويمARA ٤٤, ARA ٥٤ → ARA ٥٦

وظيفة السيارةARA ٥٢, ARA ٤٤, ARA ٥٣

وظيفة الملاحةARA ٥٣

وظيفة الهاتفARA ٥٤, ARA ٥٤ → ARA ٥٦

وظيفة الوسائط المتعددةARA ٤٤, ARA ٤٩ → ARA ٥١

الاتصالARA ٣٣

الاتصال عن طريق التكنولوجيا اللاسلكية BluetoothARA ٢٥ → ARA ٢٧

التشغيلARA ١٤

التعديلات الصوتية

إعدادات الصوتARA ٥١

إعدادات الوسائط المتعددةARA ٥١

التعرف الصوتيARA ١٥ - ARA ١٦

التكنولوجيا اللاسلكية ®BluetoothARA ٤ - ARA ٥, ARA ٤١

ARA ٥٢ → ARA ٥٦

ARA ٥٤

اختيار محطةARA ١٧, ARA ٤٣, ARA ٤٩ → ARA ٥١

اختيار مسبق المحطاتARA ١٧

التخزين الأوتوماتيكي للمحطاتARA ١٧

الوضع الأوتوماتيكيARA ١٧

الوضع اليدويARA ١٧

الراديو النصيARA ٤٠

الضبطARA ٣٨

تعديلARA ٣٨

المكالمات الصادرةARA ٥٥

المكالمات الواردةARA ٥٥

المكالمات التي لم يتم الرد عليهاARA ٥٥

المكالمات المستلمةARA ٥٥

الموجات FM/LW/MWARA ٤ - ARA ٥

الوسائطARA ٤٩ → ARA ٥١

إعدادات الهاتفARA ٥٥

إلغاء هاتفARA ٢٧

إيقافARA ١٤

صوتيARA ٣٧

ARA ٤

تتابع ترددات AF-RDSARA ١٨

الحلول	الأسباب المحتملة	مواصفات
<ul style="list-style-type: none"> - قم بتشغيل هاتفك. - إعادة شحن بطارية الهاتف. - تطبيق الهاتف مع النظام الهاتفي غير اليدوي. - تنشيط Bluetooth® الهاتف والنظام. - قم بتكوين الهاتف لقبول طلب اتصال النظام الصوتي. 	<ul style="list-style-type: none"> - الهاتف مطفئ. - بطارية الهاتف فارغة. - لم يسبق أن تم تطبيق الهاتف مع النظام الهاتفي غير اليدوي. - بلوتوث الهاتف والنظام Bluetooth® لم يتم تنشيطهما. - لم يتم تكوين الهاتف لقبول طلب اتصال النظام الصوتي. 	<p>الهاتف غير موصول بالنظام.</p>
<ul style="list-style-type: none"> - قم بتشغيل جهاز الاستماع. - إعادة شحن بطارية جهاز الاستماع. - تطبيق جهاز الاستماع مع النظام الصوتي. - تنشيط بلوتوث جهاز الاستماع Bluetooth® والنظام الصوتي. - تكوين جهاز الاستماع لقبول طلب الوصل مع النظام. - استنادا إلى درجة التوافق مع الهاتف، قد يكون من الضروري إطلاق الموسيقى من جهاز الاستماع. 	<ul style="list-style-type: none"> - جهاز الاستماع مطفئ. - بطارية جهاز الاستماع فارغة. - لم يتم تطبيق جهاز الاستماع مع النظام الصوتي مسبقا. - بلوتوث جهاز الاستماع Bluetooth® والنظام الصوتي لم يتم تشغيلهما. - لم يتم تكوين مشغل الصوت المتنقل لقبول طلب اتصال النظام الصوتي. - لا يتم تشغيل الموسيقى من النظام. 	<p>جهاز الاستماع الصوتي Bluetooth® غير موصول بالنظام.</p>
<ul style="list-style-type: none"> - إعادة شحن بطارية الهاتف. 	<p>الاستخدام المطول للنظام الهاتفي غير اليدوي يفرغ بسرعة أكبر بطارية الهاتف.</p>	<p>تظهر رسالة «البطارية ضعيفة».</p>

شرح	الأسباب الممكنة	حلول
ما من صوت مسموع.	الهاتف المحمول غير متصل أو متصل بالنظام. تم ضبط مستوى الصوت على الحد الأدنى أو تم إيقاف الصوت مؤقتاً.	تأكد أن الهاتف الجوال غير موصل أو متصل بالنظام. زيادة حجم الصوت أو تعطيل الإيقاف.
النظام الصوتي لا يعمل وشاشة العرض لير مضاءة.	النظام الصوتي لا يتم تشغيله.	وضع الصوت على النظام.
	مصهر النظام الصوتي تالف.	استبدل المصهر (راجع جزء «المصاهر» في دليل سائق السيارة).
النظام الصوتي لا يعمل لكن شاشة العرض تضيئ.	تعديل الصوت إلى حده الأدنى.	اضغط 17 أو أدر 1 .
	انقطاع التيار عن مكبرات الصوت.	استشر وكيل الشركة.
لا يصدر أي صوت من مكبرات الصوت اليسرى أو اليمنى.	تعديل توازن الصوت (التعديل اليسار /اليمين) غير صحيح.	ضبط توازن الصوت بشكل صحيح.
	مكبر الصوت غير موصل.	استشر وكيل الشركة.
استقبال سيء للراديو أو غياب التلقي.	السيارة بعيدة جداً عن محطة الإرسال الموصل بها الراديو (صوت عميق وتداخلات).	ابحث عن محطة إرسال أخرى يتم خلالها التقاط الإشارة محلياً.
	إعاقة التلقي بواسطة تدخلات محركية.	استشر وكيل الشركة.
	الهوائي متضرر أو ليس موصلاً.	استشر وكيل الشركة.

«بياناتي الشخصية»

يتيح لك هذا الخيار عرض معلومات حماية البيانات الشخصية.

«الدعم»

يتيح لك هذا الخيار عرض البيانات المطلوبة لدعم الشركة المصنعة.

البرنامج التعليمي

تتيح لك هذه الوظيفة عرض برنامج التعليمات التعليمي لتطبيق «R&Go».

«الإعدادات الافتراضية»

يتيح لك هذا الخيار الرجوع إلى الإعدادات الافتراضية.

«تنشيط معلومات R&Go»

حدّد الخيار لتنشيط أو إلغاء تنشيط عرض زر اختصار التطبيق. تتطلب هذه الوظيفة ترخيصًا من النظام حتى يتم استخدامها. يمكن رؤية هذا الزر فقط عندما تكون خارج تطبيق «R&Go». عند الضغط على زر الاختصار ، يتم فتح تطبيق "R&Go".

«رصد الإحصاءات»

تسمح لك هذه الوظيفة بتنشيط أو إلغاء تنشيط نقل البيانات إلى أداة إحصائيات مخصصة.

«النسخة R&Go»

يتيح هذا الخيار التعرف على إصدار التطبيق.

من أجل سلامتك، قم بإجراء أوضاع الضبط والسيارة متوقفة تمامًا.



«إعدادات الاتصال»

الإقران

تتيح لك هذه الوظيفة تفعيل Bluetooth® على هاتفك والبحث عن نظام الصوت «MY CAR».

«بدء تشغيل R&Go»

حدد هذا الخيار لتنشيط التشغيل الآلي للتطبيق أو إلغاء تنشيطه فور خلق توصيلًا بالنظام الصوتي لسيارتك.

«CGU»

يتيح هذا الخيار عرض شروط وأحكام الاستخدام.

- معلومات عن حساب المستخدم الخاص بك؛
- شروط وأحكام الاستخدام؛
- الاتصال بنظام الصوت؛
- برنامج التعليمات التعليمي للتطبيق؛
- زر اختصار للرجوع إلى تطبيق R&Go؛
- استعادة الإعدادات الافتراضية؛
- إصدار «R&Go» المثبت على هاتفك؛
- اتصال Bluetooth® (أوتوماتيكي أو يدوي)؛
- ...



«ضبط الوقت»



للوصول إلى قائمة الإعدادات، من قائمة الترحيب الافتراضية «R&Go»، اضغط على المفتاح «ضبط الوقت».

من خلال قائمة «ضبط الوقت» في نظام «R&Go»، يمكنك ضبط أو عرض العناصر التالية:

- تشغيل التطبيق R&Go تلقائيًا بمجرد توصيله بنظام الصوت؛



«Agenda»



تتيح لك وظيفة «Agenda» الوصول إلى جميع المهام (مواعيد اليوم وأحداثه وغير ذلك) المخزنة على تقويم هاتفك أو جهازك اللوحي. إذا كان العنوان البريدي مرتبطاً بحدثٍ ما، يمكنك تشغيل تطبيق الملاحة للانتقال إلى هذا الموقع. للقيام بذلك، اضغط على أيقونة الملاحة للانتقال إلى العنوان المخزن.

يوصي بإيقاف السيارة لكتابة رقم أو للبحث عن اسم في هاتفك.



رسائل



تتيح لك وظيفة «الرسائل» قراءة و/أو الاستماع إلى الرسائل النصية المستلمة أثناء استخدام تطبيق R&Go.

ملاحظة: للتمرير عبر قائمة الرسائل، حرك إصبعك لأعلى على شاشة هاتفك الذكي.

«طلب الرقم»



حسب طراز هاتفك، تتيح لك وظيفة «طلب الرقم» طلب رقم هاتف والاتصال بجهة اتصال عبر تطبيق «R&Go».

للاتصال برقم، اضغط على أزرار الأرقام. بعد الانتهاء من كتابة الرقم الذي تريد الاتصال به، اضغط على الزر  لإجراء المكالمة.

«سجل المكالمات»



استخدم سجل المكالمات للتحقق مما يلي:

– المكالمات الصادرة.

– المكالمات الفائتة،

– المكالمات الواردة.

عند عرض قائمة سجل المكالمات، يتم عرض جهات الاتصال من الأحدث إلى الأقدم.

للتمرير عبر سجل المكالمات، حرك إصبعك لأعلى على شاشة هاتفك الذكي.

للاتصال من قائمة سجل المكالمات، حدد جهة الاتصال التي تريد الاتصال بها من القائمة.

«إعدادات الهاتف»



حسب طراز هاتفك، تتيح لك هذه الوظيفة الوصول إلى إعدادات قائمة الهاتف وتعيين خيارات معينة.

«دفتر الهاتف» ،



اضغط على رمز «دفتر الهاتف» للوصول إلى دليل الهاتف على هاتفك® Bluetooth.

بعد توصيل نظام الصوت بهاتفك المزود بوظيفة Bluetooth® باستخدام تقنية Bluetooth® اللاسلكية، يمكن الوصول إلى الأرقام الموجودة بدليل الهاتف من خلال تطبيق R&Go.

حدد جهة الاتصال (إذا كانت جهة الاتصال لها أكثر من رقم، فستتم مطالبتك لتحديد رقم للاتصال به). سيتم بدء المكالمات تلقائيًا بعد الضغط على رقم جهة الاتصال.

عند ربط عنوان بجهة اتصال، فإنه يمكنك تشغيل تطبيق الملاححة للقيام بذلك، اضغط على أيقونة الملاححة للانتقال إلى العنوان المخزن.

ملاحظة: للتمرير عبر قائمة جهات الاتصال، حرك إصبعك لأعلى على شاشة هاتفك الذكي.

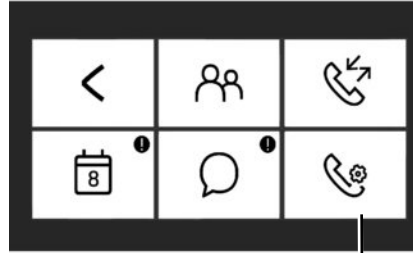

60

41 الوصول إلى الرسائل المستلمة على هاتفك الذكي أو جهازك اللوحي؛

42 الوصول إلى «Agenda»؛

60 الوصول إلى إعدادات قائمة «الهاتف» (استنادًا إلى طراز هاتفك).

ملاحظة: يمكنك الاستماع إلى البريد الصوتي الخاص بك بالضغط باستمرار على المفتاح "١" على لوحة مفاتيح اللوحة الأمامية للراديو.

أولاً، اضغط باستمرار على المفتاح "١" على لوحة مفاتيح اللوحة الأمامية للراديو لحفظ رقم البريد الصوتي الخاص بهاتفك.

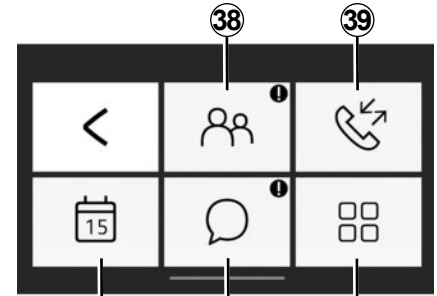

38

39

42

41

40

«الهاتف»



للوصول إلى قائمة «الهاتف» من قائمة الترحيب الافتراضية «R&Go»، اضغط على المفتاح «الهاتف».

تتكون قائمة «الهاتف» من عدة أيقونات:

38 قم بالوصول إلى دليل الهاتف؛

39 الوصول إلى سجل مكالماتك؛

40 اطلب رقمًا باستخدام لوحة المفاتيح الرقمية، حسب طراز هاتفك؛



«مؤشر الاستهلاك الفوري
وسلوك القيادة»

استخدم هذه الوظيفة لعرض استهلاكك الفوري
للقود مقارنةً بمتوسط استهلاك سيارتك ولملاحظة
سلوك القيادة الخاص بك.
ملاحظة: تتوفر هذه الوظيفة فقط لطرازات GPL.



« ضبط الوقت »

تسمح لك هذه الوظيفة بالوصول إلى إعدادات قائمة
«السيارة» وتعيين خيارات معينة.



«معدل السير»

تقوم هذه الوظيفة بتمكينك من تقييم أسلوب قيادتك
خلال رحلاتك السابقة:

- التسارع؛
- تغيير تروس السرعة؛
- التوقع؛
- ...



«لوحة أجهزة القياس»

تتيح لك هذه الوظيفة الوصول إلى مختلف البيانات
المسجلة على لوحة أجهزة القياس، مثل:

- متوسط السرعة؛
- متوسط استهلاك الوقود؛
- المسافة الإجمالية؛
- المسافة المقطوعة منذ آخر إعادة ضبط؛
- ...

يمكنك الاطلاع على درجتك الإجمالية فضلاً عن وجود نصيحة شخصية في نهاية كل رحلة.

وكذلك يمكنك التحقق من:

- المسافة المقطوعة دون حرق الوقود؛
- درجات العشر رحلات الماضية الخاصة بك.

حالة خاصة:

– وفقاً للهاتف، تطبيق «Driving eco» لم يعد يسجل درجاتك في الخلفية.

- اضغط على زر «إعادة الضبط» الموجود في لوحة العدادات لبدء رحلة جديدة بمجرد تشغيل التطبيق.

ينبغي أن تكون الرحلة أكثر من ٤٠٠ متر لأخذها في الاعتبار. إذ كان الوقت بين إيقاف المحرك وبدء تشغيله أقل من ٤ ساعات، يستمر التطبيق في أخذ الرحلة في الاعتبار قبل الإيقاف.

35 الوصول إلى قائمة الإعدادات «السيارة» من التطبيق.

36 الوصول إلى سجل الرحلة الأخير الخاص بك.

37 الوصول إلى بيانات لوحة أجهزة القياس بالسيارة الخاصة بك.

ملاحظة: لاستخدام جميع الميزات في قائمة «السيارة»، يجب عليك توصيل الهاتف أو الجهاز اللوحي الذي يتضمن خاصية Bluetooth® بالنظام الصوتي.

ملاحظة: بعض الوظائف غير متوفرة في بعض السيارات الكهربائية.

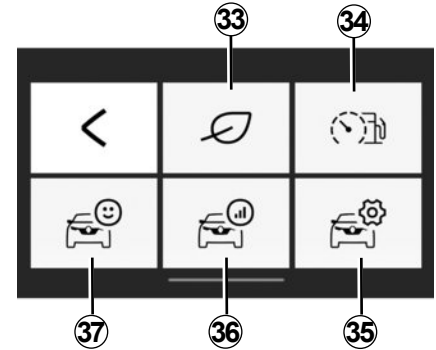

«السيارة»



للوصول إلى قائمة «السيارة» من قائمة الترحيب الافتراضية «R&Go»، اضغط على المفتاح "السيارة".

تتكون قائمة «السيارة» من عدة أيقونات:

33 الوصول إلى قائمة «Driving eco»؛

34 سلوك القيادة ومؤشر الاستهلاك الحالي.

« Driving eco »



تتيح لك هذه الوظيفة عرض الدرجة الإجمالية التي تعكس مستوي قيادتك وذلك في الوقت الفعلي.

تأخذ هذه الدرجة المعايير التالية في الاعتبار:

- التسارع؛
- إمكانية توقع الكبح؛
- التوافق مع تغيير التروس.

من أجل سلامتك، قم بإجراء أوضاع الضبط والسيارة متوقفة تماماً.



«إعدادات ضبط الوسائط
المتعددة».



تتيح لك هذه القائمة ضبط الإعدادات الآتية:

- توازن أو توزيع أمامي/خلفي؛
- «جهير الصوت/ثلاثي»؛
- التعليمات الصوتية؛
- مستوى الصوت Bluetooth®؛
- «AUX In»؛
- «TA»؛
- «مقاطعة DR...»؛
- قائمة FM المفضلة؛
- قائمة DR المفضلة؛
- «مستوى صوت رنين الهاتف»؛
- «نغمة الرنين»؛
- الإعدادات الافتراضية.



قائمة التشغيل



يمكنك الوصول إلى الوظيفة من قائمة الوسائط المتعددة بالضغط على «32 أو 58 قوائم التشغيل».

تتيح لك هذه القائمة الوصول إلى قوائم تشغيل مخصصة.

من أجل سلامتك، قم بإجراء أوضاع
الضبط والسيارة متوقفة تمامًا.



يقوم البحث بالوظائف التالية:

- 54 البحث حسب المدونة الصوتية البودكاست؛
- 55 البحث حسب الاسم؛
- 56 البحث حسب الألبوم؛
- 57 البحث حسب النوع؛
- 58 البحث في قوائم التشغيل؛
- 59 البحث حسب الفنان.

ملاحظة:

- يمكن فقط اختيار المصادر الصوتية المتاحة.
- المصادر غير المتاحة ستكون رمادية اللون؛
- في حالة تشغيل ملف وسائط متعددة، لا يتحكم R&GO في التطبيقات الخارجية.

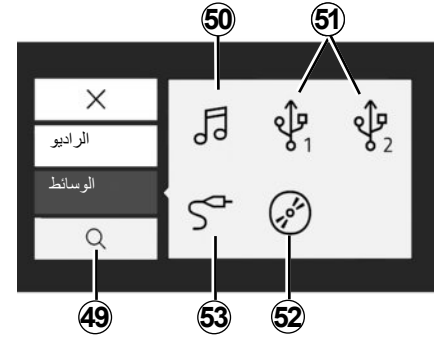
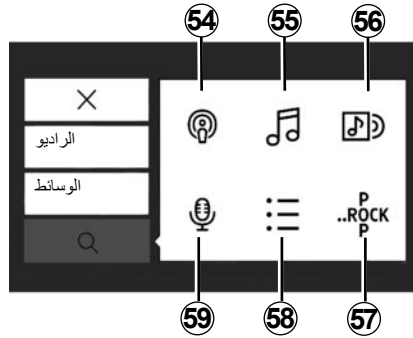

«بحث»



يمكنك الوصول إلى الوظيفة من قائمة الوسائط المتعددة بالضغط على أيقونة «بحث» 28.

يمكنك استخدام هذه القائمة للبحث عن ملف وسائط متعددة على مصدر الصوت الخارجي المحدد.

«الوسائط»

تمكنك هذه القائمة من الاستماع إلى الموسيقى من مصدر خارجي. حدد مصدر إدخال متصلاً للوصول إلى الملفات الصوتية عبر القائمة التالية:

50 الوصول إلى ملفات الوسائط المتعددة المحفوظة على الهاتف الذكي؛

51 الوصول إلى ملفات الوسائط المتعددة المحفوظة على مشغل MP3 أو جهاز USB؛

52 الوصول إلى ملفات الوسائط المتعددة المخزنة على CD (حسب المعدات المتوفرة)؛

53 يمكنك الوصول إلى ملفات الوسائط المتعددة الخاصة بمصدر متصل بمقياس Jack للنظام الصوتي.

الراديو

تتيح لك هذه القائمة إمكانية الاستماع إلى محطات الراديو وتوفر الوظائف التالية:

- حدد نطاقًا: «FM» أو «DR» أو «AM»؛
- حدد محطة باستخدام أحد أوضاع البحث الثلاثة («Frequency» «List» أو الوضع اليديوي)؛
- ابحث عن محطة باستخدام لوحة المفاتيح الذكية المتكاملة؛
- الاستماع إلى المحطات المخزنة؛
- عرض معلومات نصية من بعض محطات الراديو «FM» أو «DR» أو «AM» أثناء الاستماع.

للحصول على المزيد من المعلومات، يُرجى الرجوع إلى القسم الخاص «بالاستماع إلى الراديو».

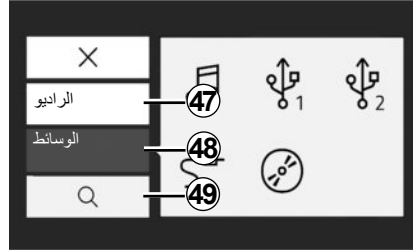

«تعيين المصدر»



للوصول إلى قائمة اختيار مصدر ملف الوسائط المتعددة، اضغط على «Multimedia» 26. يمكنك استخدام هذه القائمة لاختيار المصدر من:

قائمة «47 الراديو»: لتحديد محطات الراديو المتاحة؛

قائمة «48 الوسائط»: لتحديد مصادر الإدخال المتصلة بالنظام الصوتي؛

بحث 49.

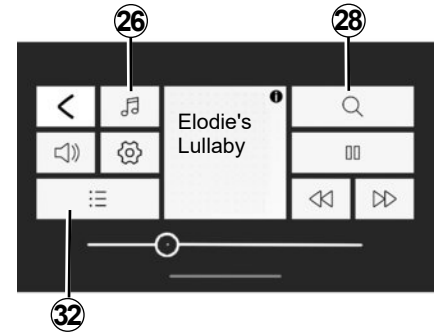

«Multimedia»



للوصول إلى قائمة الوسائط المتعددة، من قائمة الترحيب الافتراضية «R&Go»، اضغط على المفتاح «Multimedia».

ملاحظة: لاستخدام جميع مزايا قائمة «Multimedia»، ينبغي عليك توصيل هاتف Bluetooth® أو الكمبيوتر اللوحي بالنظام الصوتي.

«إعدادات الملاحة»



تمتلك هذه الوظيفة من تعيين تطبيق الملاحة الافتراضي المختار.

من قائمة «Navigation»، اضغط على أيقونة «إعدادات الملاحة» 25 ثم حدد تطبيق الملاحة الذي ترغب في استخدامه من قائمة الاقتراحات.

عند استخدام تطبيق الملاحة على هاتفك الذكي، قد يؤدي نقل البيانات الخلوية المطلوبة للتشغيل إلى تحمل تكاليف إضافية لا تغطيها خطة الهاتف.

من أجل سلامتك، قم بإجراء أوضاع الضبط والسيارة متوقفة تمامًا.



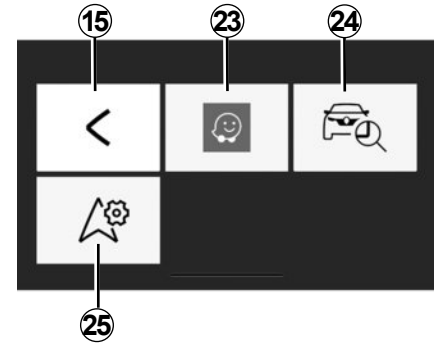

«Navigation»



للوصول إلى قائمة الملاحة، من قائمة الترحيب الافتراضية «R&GO»، اضغط على المفتاح «Navigation».

تتكون القائمة «Navigation» من ثلاث أيقونات:

15 العودة إلى القائمة الرئيسية بشكل افتراضي؛

23 الوصول إلى تطبيق الملاحة لإدارة المسارات المحددة الخاصة بك؛

ملاحظة: لسماع تعليمات تطبيق الملاحة عبر سماعات السيارة، اختر مصدر الصوت Bluetooth®.

للحصول على مزيد من المعلومات، يُرجى الاطلاع على الفقرة «إقران هاتف Bluetooth® بالنظام الصوتي الخاص بك باستخدام هاتفك» في القسم «إقران هاتف وإلغاء إقرانه».

24 قم بالوصول إلى تطبيق «Go To My Car» لتحديد الموقع الجغرافي لسيارتك؛

25 عيّن تطبيق الملاحة الذي ترغب في استخدامه بشكل افتراضي.

«Find my vehicle» (تحديد موقع سيارتي)



تتيح لك هذه الوظيفة تحديد الموقع الجغرافي لسيارتك حيث يساعد ذلك مثلاً في العثور على السيارة في موقف السيارات.

من القائمة «Navigation»، اضغط على 24 من «Go To My Car».

لتحديد موقع سيارتك، يمكنك:

– إكمال حقل «عنوان إيقاف السيارة»؛

– اضغط على زر «الانتقال إلى سيارتي» لتشغيل الملاحة في وضع المارة إلى العنوان المعين مسبقاً.

ملاحظة: لا تتوفر هذه الوظيفة وتعمل إلا عند التواجد خارج السيارة. إذا تم نقل سيارتك بواسطة جهة أخرى في الفترة بين حفظ موضع GPS الخاص بالسيارة ووقت رغبتك في تحديد موقعها، فلا يمكن للتطبيق البحث عن موضعها الحالي.

من أجل سلامتك، قم بإجراء أوضاع الضبط والسيارة متوقفة تمامًا.



الشحن باستخدام منفذ USB

بمجرد توصيل مقبس USB بمنفذ USB الخاص بدعامة الهاتف 44، يمكنك شحن البطارية أثناء الاستخدام.



ملاحظة: يمكنك استخدام دعامة الهاتف 44 في وضعين:

- رأسياً، عن طريق تثبيت هاتفك في وضع أفقي ثم تدوير الحامل 44 إلى الوضع الرأسي؛
- أفقياً، عن طريق تثبيت هاتفك رأسياً ثم تدوير الدعامة 44 أفقياً.

ملاحظة: يمكنك أيضاً إمالة دعامة الهاتف لتستمتع بعرض أفضل لشاشة هاتفك.

- لإزالة دعامة الهاتف 44 من نظام الصوت لديك:
- أمسك هاتفك أثناء الضغط على الزر الموجود بمشابك التثبيت 45، ثم أخرج هاتفك؛
- أدر مقبض القفل 46 الخاص بحامل الهاتف 44 عكس اتجاه عقارب الساعة لتحرير الهاتف من نظام الصوت بالسيارة؛
- أفضل دعامة الهاتف 44 من نظام الصوت بسيارتك؛
- أعد تركيب غطاء دعامة الهاتف على اللوحة الأمامية للراديو B عن طريق تدويره في اتجاه عقارب الساعة لإغلاق منفذ USB.

تذكير نسيان الهاتف

عند إيقاف المحرك ونظام الصوت، يعرض تطبيق «R&Go» على شاشة هاتفك الذكي رسالة تحذير مصحوبة بصافرة لإخطارك بأنك قد نسيت هاتفك في السيارة.

ملاحظة: تتوفر وظيفة «تحويل النص إلى كلام» في بعض الهواتف والأجهزة اللوحية. يقرأ النظام الصوتي الرسائل بصوت عالٍ.

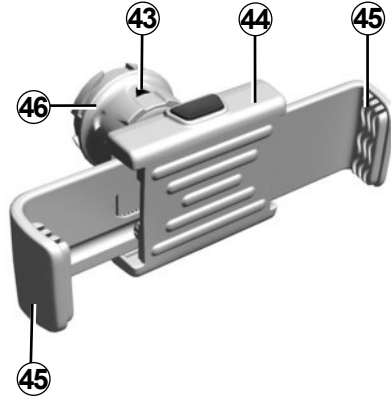

دعامة الهاتف 44 (حسب طراز السيارة)

يجب ألا يتم تركيب حامل الهاتف هذا إلا عند استخدام الهاتف مع تطبيق «R&Go». الدعامة متوافقة فقط مع اللوحة الأمامية للراديو B. يُرجى الرجوع إلى قسم "عرض أزرار التحكم" في هذا المستند.

لتوصيل دعامة الهاتف 44 بنظام صوت السيارة، اتبع الإرشادات التالية:

- قم بفك غطاء دعامة الهاتف من اللوحة الأمامية B عن طريق تدويره عكس اتجاه عقارب الساعة لكشف منفذ USB؛
- اضغط سهم 43 مقبض القفل 46 لأعلى قبل توصيل دعامة الهاتف 44 بنظام الصوت بشكل صحيح؛
- قم بتوصيل دعامة الهاتف 44 بمقبس USB الخاص بنظام الصوت؛
- أدر مقبض القفل 46 الخاص بدعامة الهاتف 44 في اتجاه عقارب الساعة لتثبيته؛
- ضع هاتفك على دعامة الهاتف 44 واضغط على المشبكين 45 حتى يثبت الهاتف في مكانه تمامًا.

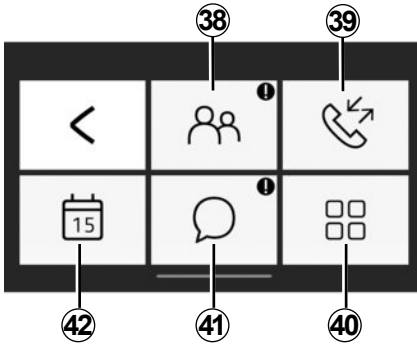

القائمة «الهاتف»

تتيح قائمة «الهاتف» استخدام هاتفك دون استخدام يدك وتوفر الوظائف التالية:

38 الوصول إلى دليل الهاتف؛

39 الوصول إلى سجل مكالماتك؛

40 الوصول إلى إعدادات قائمة «الهاتف».

41 الوصول إلى الرسائل الخاصة بك؛

42 الوصول إلى التقييم.

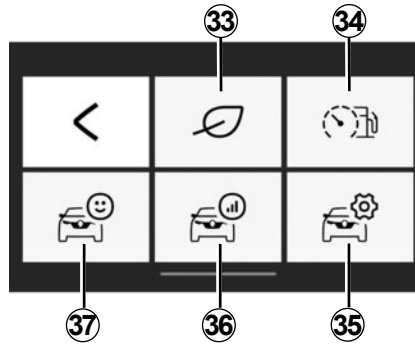

القائمة «السيارة»

تُستخدم القائمة «السيارة» لإدارة عناصر معيّنة من المعدات مثل حاسوب السيارة وDriving eco. توفر الوظائف التالية:

33 الوصول إلى قائمة Driving eco (راجع نظام

إيكو سكور "درجات إيكو"، وغير ذلك)؛

34 سلوك القيادة أو مؤشر الاستهلاك الحالي؛

35 الوصول إلى الإعدادات والمعلومات؛

36 الوصول إلى «معدل السير» الخاص بك؛

37 الوصول إلى لوحة أجهزة القياس في السيارة.

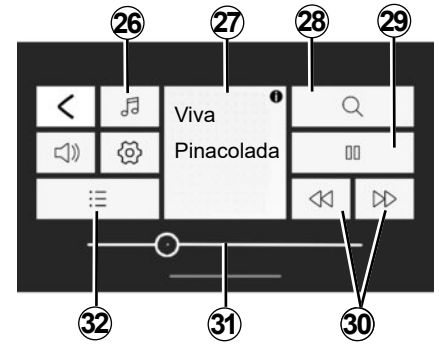

القائمة «Multimedia»

تتضمن قائمة «Multimedia» جميع وظائف تشغيل الملفات الصوتية والوظيفة التالية:

26 حدد مصدر الملف الصوتي؛

27 جارٍ حاليًا تشغيل الوسائط المتعددة؛

28 البحث عن ملف وسائط متعددة؛

29 التشغيل/الإيقاف المؤقت؛

30 الملف التالي/السابق؛

31 شريط التمرير، يعرض الوقت المتبقي لملف

الوسائط المتعددة قيد التشغيل حاليًا؛

32 اختيار قائمة التشغيل.

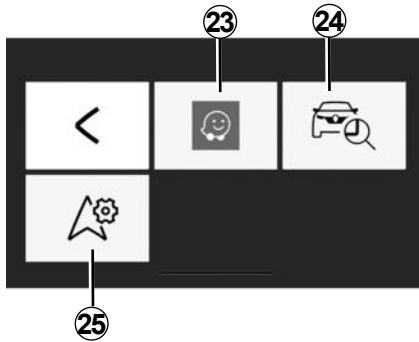

القائمة «Navigation»

تشمل قائمة الملاحة جميع ميزات الملاحة عبر الأقمار الصناعية، وخرائط الطريق، ومعلومات المرور وتطبيقات ملاحة والمناطق محددة السرعة. توفر قائمة «Navigation» الوظائف التالية:

23 تطبيق الملاحة على الهاتف الذكي المستخدم لتخطيط رحلاتك؛

24 تطبيق يتيح لك تحديد الموقع الجغرافي الذي تتواجد فيه سيارتك؛

25 يمكنك الوصول إلى الإعدادات من تعيين تطبيق الملاحة الافتراضي.

19 نطاق تردد الراديو، معلومات تردد الراديو؛

20 الوصول إلى إعدادات الصوت؛

21 قائمة المحطات المتوقّرة؛

22 إدارة مستوى الصوت.

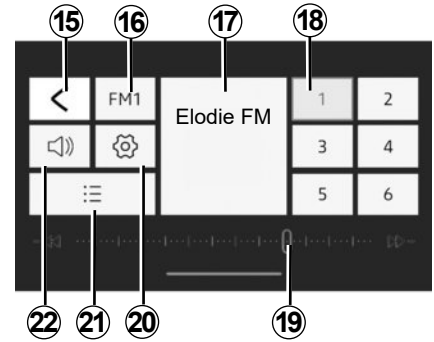

القائمة «الراديو»

تتيح لك هذه القائمة إمكانية الاستماع إلى محطات الراديو وتوفير الوظائف التالية:

15 عودة إلى القائمة الرئيسية؛

16 تحديد نطاق الراديو (DR، FM، أو AM)؛

17 جارٍ حاليًا تشغيل الراديو؛

18 اختيار الإعدادات المسبقة/المفضلات للراديو.

ملاحظة: «R&Go» يسرد الإعدادات المسبقة/المفضلات لراديو السيارة.

تخصيص الصفحة الرئيسية

يمكنك تخصيص صفحة «R&Go» الرئيسية. للقيام بذلك، اضغط على الزر **11** أو اضغط مع الاستمرار في أي مكان بالصفحة الرئيسية المخصصة، ثم أرح أحد التطبيقات المتاحة في أسفل الشاشة إلى الموقع المطلوب. في حالة إزاحة التطبيق إلى موقع مستخدم بالفعل، فسيتم استبداله تلقائيًا.

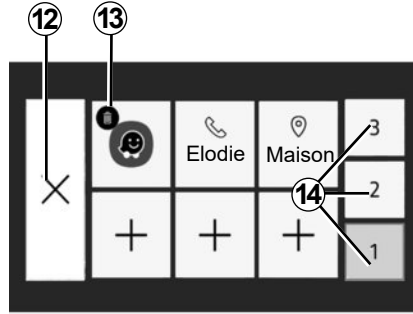

شاشة إدارة المفضلات

للوصول إلى شاشة إدارة المفضلات، اضغط على الزر **11**.

12 عودة إلى الشاشة السابقة؛

13 حذف المفضلة؛

14 الوصول إلى صفحات إدارة المفضلات المتنوعة.

إن الغرض من نظام حر البيدين الخاص بك هو تيسير الاتصال مع تقليل عوامل الخطر دون التخلص منها كاملة.

احترم قوانين البلد الذي تتواجد فيه

يوصى بإجراء التحديثات الدورية لتطبيق R&GO.

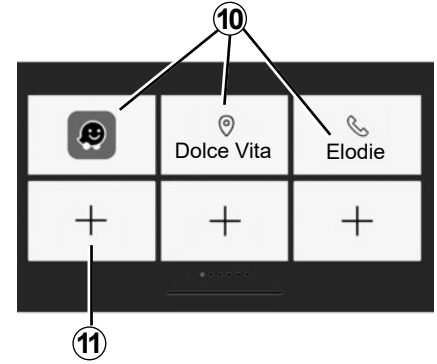

شاشة المفضلات

استخدم النظام «R&Go» لإضافة اختصارات إلى وظائفك المفضلة:

– التطبيقات؛

– جهات الاتصال؛

– وظائف «R&Go»؛

– الموسيقى؛

– الملاحه؛

...

10 انتقل إلى الوظيفة التي تم تصميمها سابقًا كمفضلة.

11 الوصول إلى شاشة إدارة المفضلات.

المقدمة

«R&Go» عبارة عن تطبيق يمكن تنزيله من هاتفك الذكي أو جهازك اللوحي.

يتيح لك هذا التطبيق الوصول إلى قوائم عدة:

- «الراديو»؛
- «Navigation»؛
- «السيارة»؛
- «ضبط الوقت»؛
- «الهاتف»؛
- «Multimedia».

ملاحظة: لمزيد من المعلومات حول الهواتف والأجهزة اللوحية المتوافقة، يُرجى الاتصال بالوكيل المعتمد أو زيارة موقع الشركة المصنعة على الويب إذا كان متاحًا.

توصيل Bluetooth®

تحقق من أن هاتفك أو جهازك اللوحي مقترن بالنظام الصوتي (راجع المعلومات حول «إقران هاتف» في قسم «إقران هاتف وإلغاء إقرانه»).

ملاحظة: يجب تنشيط خاصية Bluetooth® وتعيينها إلى الحالة «مرئي» بهاتفك أو جهازك اللوحي الرقمي (للاطلاع على مزيد من المعلومات، يرجى مراجعة دليل المستخدم الخاص بجهازك).

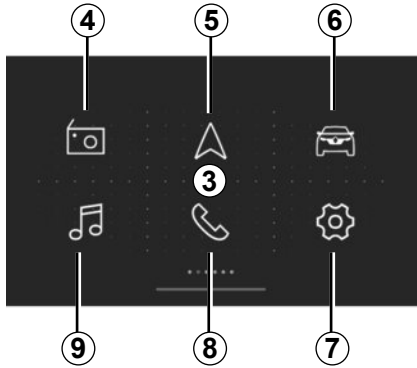

شاشة الترحيب الافتراضية 3 «R&Go»

تعرض شاشة الترحيب الافتراضية القوائم التالية:

- 4 «الراديو»: إدارة الراديو؛
- 5 «Navigation»: إدارة الملاحة؛
- 6 «السيارة»: إدارة استهلاك الوقود، Driving eco وغير ذلك؛
- 7 «ضبط الوقت»: إدارة إعدادات التطبيق «R&Go»؛
- 8 «الهاتف»: إدارة وظائف الهاتف؛
- 9 «Multimedia»: إدارة موارد الوسائط المتعددة.

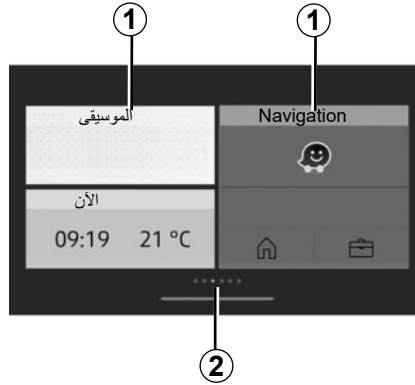

الشاشة

صفحة رئيسية مخصصة

1 الوصول إلى التطبيقات المثبتة.

2 مؤشرات الصفحة.

ملاحظة: يمكنك تغيير تكوين صفحة الترحيب. راجع قسم «R&Go»: معلمات الضبط».

– حدد «تحديث قائمة جهات الاتصال» من خلال تدوير المقبض 5 والضغط عليه أو اضغط على أزرار 14 وقم بالتأكد بواسطة زر 25 أو استخدم المقبض الموجود في لوحة نظام الصوت أو المقبض 20 الموجود في وحدة التحكم في عمود التوجيه.

إظهار نصوص الراديو

لعرض قائمة نصوص الراديو، حدد «الراديو» من خلال تدوير المقبض 5 والضغط عليه أو اضغط على أزرار 14 وقم بالتأكد بواسطة زر 25 أو استخدم المقبض 20 الموجود في وحدة التحكم في عمود التوجيه. يمكن أن تحتوي شاشة نصوص الراديو على أربعة وستين حرفاً كحد أقصى.

ملاحظة: إذا لم تظهر أي معلومات، تعرض الشاشة «No message» (لا توجد رسالة).

– حدد أحد الخيارين من خلال تدوير المقبض 5 والضغط عليه أو اضغط على أزرار 14 وقم بالتأكد بواسطة زر 25 أو استخدم المقبض 20 الموجود في وحدة التحكم في عمود التوجيه.

ملاحظة: إذا كان الهاتف متصلًا بنظام الصوت، يظهر خيار جديد في القائمة: «الإعدادات»:

– «تحديث دليل الهاتف»: يعمل على تحديث قائمة جهات الاتصال الموجودة على الهاتف المقترن بنظام الصوت (مثل إضافة جهات اتصال جديدة غير موجودة في نظام الصوت حتى الآن).

– لتحديث قائمة جهات الاتصال في نظام الصوت، افتح قائمة «الإعدادات» من خلال الضغط على زر 10 الموجود باللوحة الأمامية لنظام الصوت أو 16، أو 21 أو 26 بوحدة التحكم في عمود التوجيه.

– حسب اللوحة الأمامية لنظام الصوت، حدد أحد الخيارين من خلال تدوير المقبض 5 والضغط عليه أو اضغط على أزرار 14 وقم بالتأكد بواسطة زر 25 أو استخدم المقبض 20 الموجود في وحدة التحكم في عمود التوجيه

– أدر المقبض 5 الموجود في اللوحة الأمامية لنظام الصوت واضغط عليه أو اضغط على أزرار 14 وقم بالتأكد بواسطة زر 25 أو استخدم المقبض 20 الموجود في وحدة التحكم في عمود التوجيه لزيادة مستوى الصوت أو تقليله.

لتنشيط نغمة الرنين في السيارة أو هاتف Bluetooth® المتصل، حدد «نغمة الرنين» من خلال تدوير المقبض 5 والضغط عليه أو اضغط على أزرار 14 وقم بالتأكد بواسطة زر 25 أو استخدم المقبض الموجود في لوحة نظام الصوت أو المقبض 20 الموجود في وحدة التحكم في عمود التوجيه.

تظهر قائمة فرعية جديدة:

- «السيارة»؛
- «الهاتف».

من أجل سلامتك، قم بإجراء أوضاع الضبط والسيارة متوقفة تمامًا.



«مقاطعة DR...» (نشرات الأخبار)

لتنشيط هذه الوظيفة أو إلغاء تنشيطها:

– يمكنك عرض قائمة الإعدادات بالضغط على زر **9** باللوحة الأمامية لنظام الصوت؛

– حدد «الراديو» من خلال تدوير المقبض **5** والضغط عليه أو اضغط على أزرار **14** وقم بالتأكيد بواسطة زر **25**

– حدد «مقاطعة DR...» من خلال التدوير والضغط على مقبض التحكم **5** باللوحة الأمامية لنظام الصوت؛

– حدد نشرات الأخبار التي ترغب في الاستماع إليها من خلال تدوير المقبض **5** والضغط عليه أو اضغط على أزرار **14** وقم بالتأكيد بواسطة زر **25**.

«قائمة FM المفضلة»

يرجى الرجوع إلى الفقرة المتعلقة بـ «قائمة FM المفضلة» ضمن «الاستماع إلى الراديو».

«قائمة DR المفضلة»

يرجى الرجوع إلى الفقرة المتعلقة بـ «قائمة DR المفضلة» ضمن «الاستماع إلى الراديو».

تحديد لغة

تتيح لك هذه الوظيفة تغيير لغة نظام الصوت.

للوصول إلى العنوان «اللغة» في قائمة الإعدادات، اضغط على الزر **9** باللوحة الأمامية لنظام الصوت.

«الإعدادات» (Bluetooth®)

للوصول إلى قائمة الهاتف، اضغط على الزر **10** الموجود باللوحة الأمامية لنظام الصوت أو **16** أو **21** أو **26** بوحدة التحكم في عجلة القيادة.

حدد خيار «الإعدادات» من خلال تدوير المقبض **5** والضغط عليه أو اضغط على أزرار **14** وقم بالتأكيد بواسطة زر **25** أو استخدم المقبض **20** الموجود في وحدة التحكم في عمود التوجيه.

تظهر الإعدادات التالية:

– «السرعة»: لضبط نغمة الرنين أو مستوى صوت المكالمات؛

– «نغمة الرنين»: لتنشيط نغمة رنين السيارة أو النغمة التي تم نقلها من الهاتف.

لضبط مستوى صوت نغمة الرنين عندما يكون هاتف Bluetooth® متصلاً بنظام الصوت، حدد «السرعة» من خلال تدوير المقبض **5** والضغط عليه أو اضغط على أزرار **14** وقم بالتأكيد بواسطة زر **25** أو استخدم المقبض **20** الموجود في وحدة التحكم في عمود التوجيه.

تظهر قائمة فرعية جديدة:

– «رنين»؛
– «اتصال».

من أجل سلامتك، قم بإجراء أوضاع الضبط والسيارة متوقفة تمامًا.



الصوت الافتراضي

يمكنك عرض قائمة الإعدادات بالضغط على زر 9 باللوحة الأمامية لنظام الصوت. حدد إعدادات الصوت ثم أدر المقيض 5 أو اضغط على أزرار 14 ، حسب اللوحة الأمامية لنظام الصوت، لعرض قائمة الإعدادات وحدد «الصوت الافتراضي».

حسب اللوحة الأمامية لنظام الصوت، اضغط على المقيض 5 أو اضغط على زر 25 للتأكيد.

كافة التعديلات الصوتية تعود إلى ميزتها الافتراضية.

ضبط الوقت

تتيح لك هذه الوظيفة ضبط الوقت.

يمكنك عرض قائمة الإعدادات بالضغط على زر 9 باللوحة الأمامية لنظام الصوت. حدد الوقت من خلال تدوير المقيض 5 والضغط عليه أو اضغط على أزرار 14 وقم بالتأكيد بواسطة زر 25. تظهر الإعدادات التالية:

– «ضبط الوقت»: لضبط الساعات والدقائق؛

– «التنسيق»: لتحديد تنسيق عرض الوقت («١٢ ساعة» أو «٢٤ ساعة»).

إعدادات الراديو

تظهر الإعدادات التالية:

– «TA»؛

– «مقاطعة DR...»؛

– «قائمة FM المفضلة»؛

– «قائمة DR المفضلة».

«TA»

لتنشيط هذه الوظيفة أو إلغاء تنشيطها:

– يمكنك عرض قائمة الإعدادات بالضغط على زر 9 باللوحة الأمامية لنظام الصوت؛

– حدد «الراديو» من خلال تدوير المقيض 5 والضغط عليه أو اضغط على أزرار 14 وقم بالتأكيد بواسطة زر 25

– حدد «TA» من خلال تدوير المقيض 5 والضغط عليه أو اضغط على أزرار 14 وقم بالتأكيد بواسطة زر 25

– حدد «ON» أو «Off» لتنشيط وظيفة «TA» أو إلغاء تنشيطها.

للعودة إلى القائمة السابقة، اضغط على زر 6 باللوحة الأمامية لنظام الصوت.

التعديلات الصوتية

يمكنك عرض قائمة الإعدادات بالضغط على زر 9 باللوحة الأمامية لنظام الصوت.

حدد إعدادات الصوت. حسب اللوحة الأمامية لنظام الصوت، حدد من خلال تدوير المقبض 5 والضغط عليه أو اضغط على أزرار 14 وقم بالتأكد بواسطة زر 25. تظهر الإعدادات التالية:

- «الصوت»؛
- «AUX In»؛
- «مستوى السرعة»؛
- «تحسين الصوت الخفيض»؛
- «الصوت الافتراضي».

الصوت

حدد 5 واضغط على المقبض الصوت أو اضغط على أزرار 14 وقم بالتأكد بواسطة زر 25 للوصول إلى الخيارات المختلفة بالترتيب التالي:

- «جهير الصوت»؛
- «ثلاثي»؛
- «متوازن» (توزيع الصوت للييسار/الييمين)؛
- «تلاشي» (توزيع الصوت للخلف/الأمام).

يمكنك تغيير قيمة كل إعداد من خلال تدوير المقبض 5 والضغط عليه أو الضغط على أزرار 14 وقم بالتأكد بواسطة زر 25. يمكنك الخروج من القائمة بالضغط على الزر 6 باللوحة الأمامية لنظام الصوت.

مدخل إضافي (AUX IN)

يمكنك عرض قائمة الإعدادات بالضغط على زر 9 باللوحة الأمامية لنظام الصوت. حدد إعدادات الصوت ثم اضغط على المقبض 5 أو اضغط على أزرار 14 وقم بالتأكد بواسطة زر 25.

حدد 5 من خلال تدوير المقبض «AUX In» والضغط عليه أو اضغط على أزرار 14 وقم بالتأكد بواسطة زر 25 للوصول إلى الخيارات المختلفة بالترتيب التالي:

- «منخفض»؛
- «متوسط»؛
- «مرتفع».

وتكون القيم لكل وضع ضبط هي التالية:

- «منخفض» (١٢٠٠ ميلي فولت)؛
- «متوسط» (٦٠٠ ميلي فولت)؛
- «مرتفع» (٣٠٠ ميلي فولت).

الصوت استنادا للسرعة

يختلف مستوى صوت النظام تبعًا لسرعة السيارة.

يمكنك عرض قائمة الإعدادات بالضغط على زر 9 باللوحة الأمامية لنظام الصوت. حدد قائمة إعدادات الصوت ثم «مستوى السرعة» من خلال الضغط على المقبض 5 أو اضغط على أزرار 14 وقم بالتأكد بواسطة زر 25.

اضبط مستوى الصوت/معدل السرعة من خلال تدوير المقبض 5 والضغط عليه أو اضغط على أزرار 14 وقم بالتأكد بواسطة زر 25 بمجرد الوصول إلى الإعداد المطلوب.

زيادة الجهير («تحسين الصوت الخفيض»)

تزيد وظيفة «تحسين الصوت الخفيض» من مستويات الجهير.

لتنشيط/تعطيل هذه الوظيفة، حدد «ON» أو «Off» من خلال تدوير المقبض 5 والضغط عليه أو اضغط على أزرار 14 وقم بالتأكد بواسطة زر 25.

ملاحظة:

- يُفضل إزالة الجراب أو الغطاء الواقى من هاتفك قبل الشحن، وذلك لتحقيق المستوى الأمثل من الشحن؛
- يجب أن يكون سطح الهاتف بالكامل محاذياً لقاعدة الشحن لتمكين الشحن الأمثل.

قد تسخن الأجسام المتروكة في منطقة الشحن بالبحث 1 بشكل زائد. ننصحك بوضعها في المناطق المخصصة لهذا الغرض (حجرة التخزين، موضع حفظ حاجب أشعة الشمس، وما إلى ذلك).

من الضروري عدم ترك أي شيء (مثل محرك USB، وبطاقة SD، وبطاقة التشغيل، وبطاقة الائتمان، والمجوهرات، والمفاتيح، والعملات المعدنية، وما إلى ذلك) في منطقة الشحن بالبحث 1 أثناء شحن هاتفك. أزل جميع البطاقات الممغنطة أو بطاقات الائتمان من العلبة قبل وضع هاتفك في منطقة الشحن بالبحث 1.

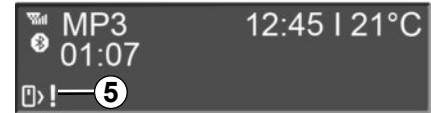
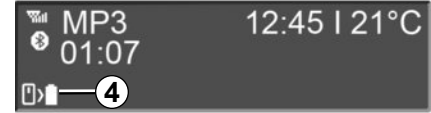
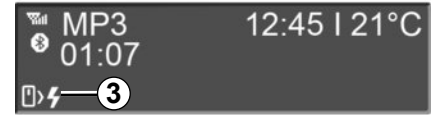

تقدم الشحن

يتم عرض تقدم الشحن على اللوحة الأمامية لنظام الصوت كما يلي:

- يتم الآن شحن الهاتف 3؛
- تم شحن الهاتف 4؛
- حدث خطأ في إجراء الشحن 5.

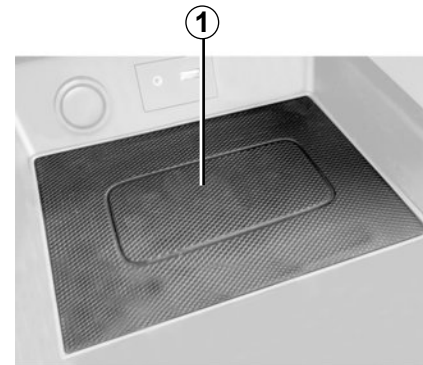
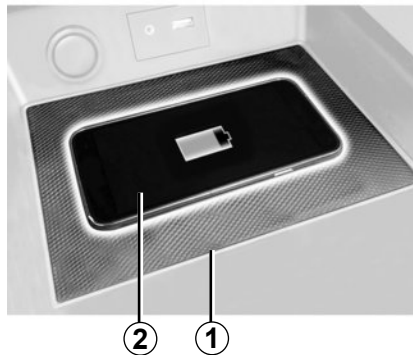

إجراءات الشحن

- ضع هاتفك **2** في منطقة الشحن بالحث **1**.
 - يتم تعطيل **2** شحن الهاتف في الحالات التالية:
 - تم اكتشاف جسم في منطقة الشحن بالحث **1**؛
 - إن منطقة الشحن بالحث **1** ساخنة بشكل زائد.
- بمجرد انخفاض درجة الحرارة، ستتم قريباً إعادة تشغيل **2** عملية شحن الهاتف لديك.

المقدمة

استخدم منطقة الشحن بالحث **1** لشحن الهاتف دون استخدام كابل.

ملاحظة: للحصول على المزيد من المعلومات حول الهواتف المتوافقة، اتصل بوكيل معتمد أو تفضل بزيارة الموقع الإلكتروني -<https://renault-connect.renault.com>.

– للتأكيد، اضغط على مقبض **5** أو زر **25** وفقاً للوحة نظام الصوت، أو باستخدام مقبض **20** بوحدة التحكم في عمود التوجيه.

أدر مقبض **5** أو حدد عن طريق الضغط على الأزرار **14** ثم أكد عن طريق الضغط على زر **25** أو باستخدام مقبض **20** بوحدة التحكم في عمود التوجيه لتحديد الرمز المطلوب.

ويمكنك:

- التعليق عن طريق تحديد **30**؛
- تحويل المحادثة من نظام الصوت إلى هاتفك عن طريق تحديد **32**؛
- تعليق مكالمة عن طريق تحديد **31**؛
- استئناف مكالمة قيد التعليق عن طريق تحديد **29**؛
- تحويل المحادثة من هاتفك إلى نظام الصوت عن طريق تحديد **34**؛
- التحكم في لوحة مفاتيح هاتفك من نظام الصوت عن طريق تحديد **33**.



أثناء الاتصال

يمكنك:

- ضبط مستوى الصوت بإدارة الزر **1** الموجود باللوحة الأمامية لنظام الصوت أو من خلال الضغط على **17** أو **19** الموجود بوحدة التحكم في عجلة القيادة؛
- قم بالتعليق بالضغط على الزر **10** باللوحة الأمامية لنظام الصوت أو **18**، أو **21** أو **26** بوحدة التحكم في عجلة القيادة أو **28** بعجلة القيادة؛

يسمح النظام بإدارة المكالمات قيد الانتظار عندما يكون هاتفك متصلاً (حسب خطتك).

لرفض مكالمة، اضغط مع الاستمرار على الزر **10** باللوحة الأمامية لنظام الصوت أو **18** أو **21** أو **26** بوحدة التحكم في عجلة القيادة أو **28** بعجلة القيادة.

يمكنك رفض مكالمة واردة عن طريق تحديد الرمز **30** ووفقاً للوحة نظام الصوت، يمكنك تدوير المقبض **5** والضغط عليه أو التحديد عن طريق الضغط على الأزرار **14** ثم التأكيد عن طريق الضغط على الزر **25** أو المقبض **20** بوحدة التحكم في عمود التوجيه.

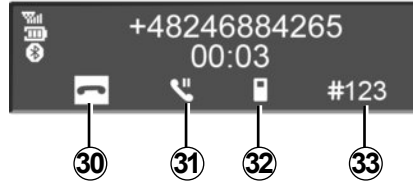

لقبول مكالمة واردة، اضغط على الزر **10** باللوحة الأمامية لنظام الصوت أو **18** أو **21** أو **26** بوحدة التحكم في عجلة القيادة أو **28** بعجلة القيادة. يمكنك قبول مكالمة واردة من خلال تحديد الرمز **29**، ووفقاً للوحة نظام الصوت، يمكنك تدوير المقبض **5** والضغط عليه أو التحديد عن طريق الضغط على الأزرار **14** ثم التأكيد عن طريق الضغط على الزر باستخدام المقبض **20** بوحدة التحكم في عمود التوجيه.



تلقي مكالمة

عند تلقي مكالمة، يظهر رقم المتصل على شاشة نظام الصوت (تعتمد هذه الخاصية على الخواص التي قد سجلت بها عند مشغل خدماتك الهاتفية).

إذا كان رقم الهاتف موجوداً في أحد القوائم، يظهر إذاً اسم المتصل بدلاً من الرقم.

إذا لم يظهر رقم المتصل، تظهر الرسالة «Private number» (رقم خاص) على شاشة نظام الصوت.

يوصى بإيقاف السيارة لكتابة رقم أو للبحث عن اسم في هاتفك.



إجراء مكالمة بكتابة رقم

لعرض قائمة الهاتف، اضغط على الزر **10** باللوحة الأمامية لنظام الصوت أو **16**، **21** أو **26** بوحدة التحكم في عجلة القيادة، ثم حدد قائمة «طلب الرقم».

اطلب الرقم المرغوب باستخدام لوحة المفاتيح الرقمية بواسطة تدوير المقبض **5** والضغط عليه أو التحديد عن طريق الضغط على الأزرار **14** ثم التأكيد عن طريق الضغط على زر **25** أو **20** باستخدام المقبض بوحدة التحكم في عمود التوجيه.

وبعد الانتهاء من طلب الرقم، حدد إجراء المكالمة.

يمكنك الاتصال بأخر رقم تم طلبه عن طريق الضغط باستمرار على الزر **10** باللوحة الأمامية لنظام الصوت أو **16** أو **18** أو **21** بوحدة التحكم في عجلة القيادة.

حدد جهة الاتصال أو الرقم الذي تريد الاتصال به، ثم أكد بالضغط على المقبض **5** أو حدد عن طريق الضغط على الأزرار **14** ثم أكد عن طريق الضغط على زر **25** أو استخدم المقبض **20** بوحدة التحكم في عمود التوجيه لبدء المكالمة.



الاتصال بجهة اتصال موجودة في سجل المكالمات

لعرض سجل المكالمات، اضغط على الزر **10** باللوحة الأمامية لنظام الصوت أو **16**، **21** أو **26** بوحدة التحكم في عجلة القيادة، ثم حدد قائمة «قائمة المكالمات».

حدد «المكالمات الصادرة» أو «المستلمة» أو «الفاتنة». يعرض نظام الصوت سجل المكالمات على الشاشة.

إجراء مكالمة وتلقيها (٤/١)

الاتصال باسم من دليل الهاتف

عند اقتران الهاتف، يتم تنزيل قائمة جهات الاتصال في نظام الصوت تلقائيًا.

اعرض قائمة «الهاتف» بالضغط على زر **10** على لوحة نظام الصوت أو **16** أو **21** أو **26** بوحدة التحكم في عمود التوجيه.

حسب تصميم لوحة نظام الصوت، حدد قائمة «دفتر الهاتف» بواسطة تدوير المقبض **5** والضغط عليه أو حدد عن طريق الضغط على الأزرار **14** ثم أكد عن طريق الضغط على زر **25** أو باستخدام المقبض **20** بوحدة التحكم في عمود التوجيه.

ستظهر قائمة جهات الاتصال على شاشة عرض نظام الصوت.

اضغط على الزر «٦» الموجود على لوحة مفاتيح لوحة نظام الصوت. تصفح جهات الاتصال الخاصة بك بترتيب أبجدي عن طريق تدوير زر **5** والضغط عليه أو التحديد عن طريق الضغط على الأزرار **14** ثم التأكيد عن طريق الضغط على زر **25** أو استخدام المقبض **20** بوحدة التحكم في عمود التوجيه لإجراء مكالمة.

ملاحظة: للعودة إلى الشاشة السابقة، اضغط على زر **6** "باللوحة الأمامية لنظام الصوت.

يوصى بإيقاف السيارة لكتابة رقم أو للبحث عن اسم في هاتفك.



تظهر رسالة بعد ذلك على شاشة نظام الصوت تؤكد فصل الهاتف.

ملاحظة: إن كنتم تجرون اتصالا خلال عملية قطع وصل الهاتف، يتم تحويله بطريقة آلية إلى هاتفكم.

لإلغاء تنشيط Bluetooth® بنظام الصوت، يرجى مراجعة المعلومات حول «وظيفة Bluetooth®» في قسم «الوصف العام».

لتعطيل اتصال Bluetooth® بهاتفك الذكي، راجع دليل مستخدم الهاتف.

لإلغاء إقران هاتف Bluetooth® وحذفه، راجع المعلومات الواردة في «إلغاء إقران هاتف» في القسم «إقران هاتف وإلغاء إقرانه».



فصل الهاتف

لفصل هاتفك، يمكنك:

- إلغاء تنشيط وظيفة Bluetooth® بنظام الصوت؛
- إلغاء تنشيط وظيفة Bluetooth® بالهاتف؛
- حذف الهاتف المقترن عبر نظام الصوت. يرجى مراجعة المعلومات المتعلقة بـ «إلغاء إقران الهاتف» في قسم «إقران الهاتف وإلغاء إقرانه».

يسبب إطفاء الهاتف قطع وصل الهاتف أيضا.



معلومات الهاتف

بمجرد توصيل نظام الصوت، يوفر معلومات حول الهاتف:

- حالة شبكة الهاتف 1؛
- مستوى شحن البطارية 2؛
- نوع الاتصال بنظام الوسائط المتعددة 3.

فشل الاتصال

في حالة فشل التوصيل، برجاء التحقق من أن:

- الهاتف مضاء
- بطارية الهاتف ليست فارغة؛
- تم إقران هاتفك مع نظام الصوت من قبل؛
- تم تمكين Bluetooth® على هاتفك الآن، وكذلك نظام الصوت؛
- تمت تهيئة الهاتف لقبول طلب اتصال نظام الصوت.

ملاحظة: الاستخدام المطول للنظام الهاتفي غير اليدوي يفرغ بطارية الهاتف بسرعة أكبر.



عملية وصل يدوية (تغيير الهاتف الذي تم وصله)

لعرض قائمة إعدادات الهاتف، اضغط على الزر **10** باللوحة الأمامية لنظام الصوت أو **16**، **21** أو **26** بوحدة التحكم في عجلة القيادة، ثم حدد قائمة «اختيار جهاز». عندئذٍ تظهر قائمة الهواتف التي تم إقرانها بالفعل. حدد الهاتف الذي ترغب في الاتصال به من القائمة. حسب لوحة نظام الصوت، قم بتدوير مقبض **5** والضغط عليه أو التحديد عن طريق الضغط على الأزرار **14** ثم التأكيد عن طريق الضغط على زر **25** أو مقبض **20** بوحدة التحكم في عمود التوجيه.

تظهر رسالة لتخبرك أن الهاتف متصل.

ملاحظة: إذا كان الهاتف متصل بالفعل عند تغيير الهواتف في قائمة الهواتف المقترنة بالفعل، فسيتم فصل الاتصال الحالي تلقائيًا.

وصل هاتف تم تطبيقه

يجب أن يكون هاتفكم موصى بالنظام الهاتفي غير اليدوي للوصول إلى كل وظائفه.

لا يمكن توصيل أي هاتف بالنظام الهاتفي غير اليدوي، إن لم يتم تطبيقه مسبقاً.

راجع فقرة «إقران هاتف» في فصل «إقران/إلغاء إقران هاتف».

ملاحظة: يجب أن يكون اتصال Bluetooth® الخاص بهاتفك نشطاً ومعيناً إلى «مرئي».

وصل آلي

بمجرد تشغيل السيارة، يبحث نظام الصوت على الهواتف المقترنة الموجودة في المنطقة المحيطة.

ملاحظة: الهاتف الأولي هو آخر هاتف يتم توصيله.

يستمر البحث حتى إيجاد الهاتف الذي تم تطبيقه (يمكن أن يستغرق هذا البحث حتى ٥ دقائق).

ملاحظة: للحصول على مزيد من المعلومات حول الهواتف المتوافقة، اتصل بوكيل معتمد، أو تفضل بزيارة موقع ويب الشركة المُصنِّعة إن كان متوفراً.

ملاحظة:

– يمكنك استخدام الاتصال الهاتفي التلقائي عندما يكون مفتاح الإشعال قيد التشغيل. وقد يكون من الضروري تنشيط وظيفة اتصال Bluetooth® التلقائي على نظام الهاتف اللايروي. لهذا، يرجى مراجعة إشعار هاتفكم؛

– عند إعادة التوصيل وعندما يكون الهاتفين المقترنين في نطاق النظام اللايروي، فستكون الأولوية للهاتف الأخير الذي تم توصيله حتى إذا كان هذا الهاتف خارج السيارة لكنه في نطاق النظام اللايروي.

ملاحظة: إن كنتم تجرون اتصالاً خلال عملية الوصل مع النظام الهاتفي، يتم قطع الوصل بصورة آلية وتنتقل المحادثة إلى مكبرات صوت المركبة.

– حسب اللوحة الأمامية لنظام الصوت، حدد قائمة حذف جهاز من خلال تدوير المقبض 5 والضغط عليه أو اضغط على أزرار 14 وقم بالتأكيد بواسطة زر 25

– حسب اللوحة الأمامية لنظام الصوت، حدد الهاتف الذي ترغب في إلغاء إقرانه من القائمة من خلال تدوير المقبض 5 والضغط عليه أو اضغط على أزرار 14 وقم بالتأكيد بواسطة زر 25.

تظهر رسالة على شاشة نظام الصوت تطالبك بالتأكيد وإدخال اختيارك.

– حسب اللوحة الأمامية لنظام الصوت، أدر المقبض 5 واضغط عليه أو اضغط على أزرار 14 وقم بالتأكيد بواسطة زر 25 لتحديد تشغيل.

ملاحظة: يترتب على إلغاء إقران أحد الهواتف حذف جميع جهات الاتصال من قائمة جهات الاتصال وسجل المكالمات بنظام الصوت المتزامن مع الهاتف.



فصل إقران هاتف

يسمح إلغاء الإقران بحذف الهاتف من ذاكرة نظام الصوت.

لإلغاء الإقران وحذف الهاتف من ذاكرة نظام الصوت، قم بإجراء الخطوات التالية:

– اعرض قائمة الهاتف بالضغط على الزر 10 باللوحة الأمامية لنظام الصوت أو 16 أو 21 أو 26 بوحدة التحكم في عمود التوجيه؛

إقران هاتف وإلغاء إقرانه (٢/٣)

إذا فشل الإقتران بعد مرور ستين ثانية، كرر هذه الخطوات. للمزيد من المعلومات، يرجى مراجعة دليل المستخدم لهاتفك.

إقران هاتف Bluetooth® بنظام الصوت من الهاتف

تتيح لك هذه الطريقة البحث عن Bluetooth® من الهاتف.

لإقران الهاتف باستخدام هذه الطريقة، قم بإجراء الخطوات التالية:

- اعرض قائمة الهاتف بالضغط على الزر **10** باللوحة الأمامية لنظام الصوت أو **16** أو **21** أو **26** بوحدة التحكم في عمود التوجيه؛
- حسب اللوحة الأمامية لنظام الصوت، حدد إقتران الجهاز من خلال تدوير المقبض **5** والضغط عليه أو اضغط على أزرار **14** وقم بالتأكد بواسطة زر **25**، وذلك حسب وحدة التحكم في عمود التوجيه، مع المقبض **20** أو **23**

– تظهر الرسالة «يرجى إعادة إدخال Pin» على شاشة النظام ويبدأ العد التنازلي لستين ثانية.

يكون نظام الوسائط المتعددة الآن مرئيًا لأجهزة Bluetooth® الأخرى لمدة دقيقة تقريبًا.

– ابحث عن نظام الصوت المشار إليه بالاسم «MY CAR» (سيارتي) أو «R&Go Multimedia» باستخدام الهاتف، ثم حدده (راجع دليل المستخدم للهاتف).

تظهر الرسالة «MY CAR connected» (سيارتي متصلة) أو «R&Go Multimedia» على هاتفك لتخبرك بأن نظام الصوت مقترن ومتصل بهاتفك.

يتم عرض الرسالة «R&Go Multimedia» على الشاشة فقط إذا كان التطبيق R&Go متصلًا بالنظام الصوتي وإذا كان التطبيق مثبتًا على هاتفك الذكي.

في حالة فشل الإقران، تعود شاشة نظام الصوت إلى القائمة الرئيسية.

في حالة الوصول إلى الحد الأقصى لعدد الهواتف المقترنة بنظام الصوت، فعليك إلغاء إقتران هاتف موجود قبل إقران هاتف جديد (راجع المعلومات حول «إلغاء إقران هاتف» بهذا القسم).



إن الغرض الوحيد من نظام الهاتفية حر اليدين الخاص بك هو تيسير الاتصال مع تقليل عوامل الخطر دون التخلص منها كاملة. احترم قوانين البلد الذي تتواجد فيه



من أجل سلامتك، قم بهذه الإجراءات والسيارة متوقفة تمامًا.

توصيل@Bluetooth

لتنشيط وظيفة@Bluetooth بالنظام، وذلك حسب اللوحة الأمامية لنظام الصوت، حدد Bluetooth من خلال تدوير المقيض 5 والضغط عليه أو حدد Bluetooth من خلال الضغط على أزرار 14 وقم بالتأكد بواسطة زر 25، ثم حدد ON أو Off.

إقران هاتف

لاستخدام نظام حر اليدين، قم بإقران هاتف@Bluetooth بنظام الصوت الخاص بك. تحقق من أن نظام الصوت والهاتف قيد التشغيل، وتنشيط@Bluetooth على الهاتف وتعيين حالتها على "مرئي" (راجع دليل المستخدم الخاص بالهاتف).

يعمل الإقران على تمكين نظام الصوت من التعرف على الهاتف وتخزينه.

يمكنك إقران حتى خمسة هواتف، ولكن يمكن توصيل جهاز واحد في المرة الواحدة بواسطة الصوت.

يمكن إجراء الإقران إما من نظام الصوت و/أو من هاتفك.

– حسب اللوحة الأمامية لنظام الصوت، حدد مسح الأجهزة من خلال تدوير المقيض 5 والضغط عليه أو اضغط على أزرار 14 وقم بالتأكد بواسطة زر 25. حسب وحدة التحكم في عمود التوجيه، استخدم المقيض 20 أو 23.

وعندئذ يبدأ البحث عن الأجهزة المزودة بخاصية@Bluetooth في المنطقة المجاورة (قد يستغرق هذا البحث حتى ٦٠ ثانية). تظهر الرسالة «بحث عن أجهزة BT...» على شاشة نظام الصوت.

– حسب اللوحة الأمامية لنظام الصوت، حدد الهاتف الذي ترغب في إقرانه من خلال تدوير المقيض 5 والضغط عليه أو اضغط على أزرار 14 وقم بالتأكد بواسطة زر 25. حسب وحدة التحكم في عمود التوجيه، استخدم المقيض 20 أو 23؛

– عند عرض رسالة «متصل» على شاشة النظام الصوتي، سيتم تخزين جهاز@Bluetooth وتوصيله تلقائيًا بالسيارة.



إقران هاتف@Bluetooth مع نظام الصوت من نظام الصوت

تتيح لك هذه الطريقة البحث عن@Bluetooth من نظام الصوت.

لإقران الهاتف باستخدام هذه الطريقة، قم بإجراء الخطوات التالية:

– اعرض قائمة الهاتف من خلال الضغط على زر 10 الموجود في اللوحة الأمامية لنظام الصوت أو 16، أو 21، أو 23 أو 26 الموجودين بوحدة التحكم لعمود التوجيه؛

وضع التشغيل

يشير الرمز 3 PLAY، أو PAUSE أو STOP إلى وضع التشغيل.

إيقاف مؤقت

لكتم الصوت بصفة مؤقتة، اضغط على الزرين 17 و19 الموجودين بوحدة التحكم في عمود التوجيه بصورة متزامنة، أو اضغط لفترة وجيزة على زر 18 الموجود بوحدة التحكم في عمود التوجيه. يتم إلغاء تنشيط هذه الوظيفة تلقائيًا إذا قمت بتغيير مستوى الصوت أو مصدره أو إذا ظهرت نشرات إخبارية.

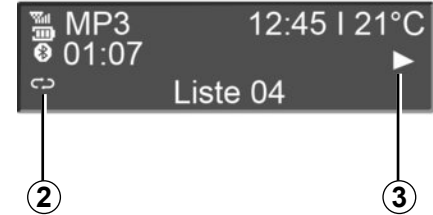

تكرار «RPT»

اضغط على 1 أو 2 في لوحة المفاتيح الخاصة بنظام الصوت لتمكين وظيفة التكرار. يظهر رمز RPT 2 على الشاشة.

للتعطيل، اضغط على 1 أو 2 في لوحة المفاتيح مرة أخرى. سيختفي رمز RPT 2.

ملاحظة: إذا تم تنشيط وظيفة التشغيل العشوائي، فسيؤدي تمكين وظيفة التكرار إلى إلغاء تنشيطها. سيختفي رمز 1 MIX وسيظهر رمز RPT 2.

التعامل مع جهاز الاستماع الصوتي عندما تسمح ظروف حركة المرور.



وضع جهاز الاستماع جانباً عند القيادة، (خطر الإسقاط في حال كبح الفرامل بشكل مفاجئ أو في حال الصدمة).

استخدام

يجب أن يكون مشغل الصوت المحمول متصلاً بنظام الصوت لتمكين الوصول إلى جميع وظائفه.

ملاحظة: لا يمكن توصيل جهاز رقمي بنظام الصوت ما لم يكن مقترناً مسبقاً.

عند توصيل الجهاز الصوتي الرقمي Bluetooth®، يمكنكم تشغيله من خلال جهازكم الصوتي.

لإيقاف المقطع الصوتي مؤقتاً، اضغط على زر **18** أو اضغط على أزرار **17** و **19** الموجودة بوحدة التحكم في عمود التوجيه بصورة متزامنة (اضغط مرة أخرى لاستئناف التشغيل).

اضغط على الزر **7** على اللوحة الأمامية لنظام الصوت أو قم بتدوير مقبض التحكم **20** أو **23** الموجود على وحدة التحكم في عجلة القيادة للانتقال إلى المقطع التالي أو السابق.

ملاحظة: يختلف عدد الميزات المتوفرة حسب نوع جهاز الاستماع وتطابقه مع النظام الصوتي.

ملاحظة: في بعض الحالات الخاصة، يرجى مراجعة إشعار المعدات لإنهاء عملية الوصل.

اضغط على **1** أو **٢** في لوحة المفاتيح الخاصة بنظام الصوت مرة أخرى أو اضغط على زر **28** الموجود باللوحة الأمامية الخاصة بنظام الصوت لإيقاف تشغيل «التشغيل العشوائي». سيختفي رمز **MIX 1**.

يتم إيقاف تشغيل «التشغيل العشوائي» تلقائياً عندما يتم إيقاف تشغيل نظام الصوت ويكون مصدر الصوت غير متصل.

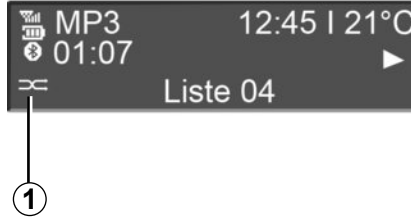

التشغيل العشوائي Mix

اضغط على **1** أو **٢** في لوحة المفاتيح الخاصة بنظام الصوت أو اضغط على زر **28** الموجود باللوحة الأمامية الخاصة بنظام الصوت لتشغيل جميع المقاطع الصوتية تشغيلاً عشوائياً.

يظهر رمز **MIX 1** على الشاشة. يتم اختيار أحد المسارات فوراً بشكل عشوائي. يتم الانتقال من ملف لآخر بشكل عشوائي.

توصيل Jack

الوصل

باستخدام كابل مناسب (غير مزود)، قم بتوصيل القابس Jack من المدخل الإضافي 13 باللوحة الأمامية لنظام الصوت بمقبس سماعة مشغل الصوت المحمول (عادةً ما يكون قابس Jack ٣,٥ مم).

ملاحظة: لا يمكن اختيار مسار مباشرة عبر النظام الصوتي. لاختيار ملف، يجب تشغيل جهاز الاستماع الصوتي مباشرة، وتكون المركبة متوقفة.

استخدام

لا يظهر إلا النص «AUX» على شاشة نظام الصوت. لا يظهر أي بيان يخص اسم الفنان أو اسم الملف.

ملاحظة: لضبط حساسية مقبس Jack، راجع قسم «إعدادات النظام».

تشغيل صوت Bluetooth®

لاستخدام جهاز رقمي مزود بـ Bluetooth®، يجب إقرانه بالسيارة عند استخدامه لأول مرة (راجع المعلومات المتعلقة «بوظيفة Bluetooth®» في قسم «الوصف العام»).

يسمح الإقران لنظام الصوت التعرف على الجهاز الرقمي المزود بـ Bluetooth® وحفظه.

ملاحظة: إن كان جهازك الرقمي المزود بـ Bluetooth® يتمتع بوظائف الهاتف ومشغل الصوت المحمول، فإن إقران إحدى هذه الوظائف يؤدي إلى إقران الأخرى.

الوصل

بالنسبة لجهاز مقترن بالفعل، قم بإجراء الخطوات التالية:

– تمكين اتصال Bluetooth® بمشغل الصوت المحمول وإظهاره للأجهزة الأخرى (راجع دليل مشغل الصوت)؛

– حدد مصدر صوت Bluetooth® بالضغط على الزر 4 باللوحة الأمامية لنظام الصوت أو الزر 15 بوحدة التحكم في عجلة القيادة.

التعامل مع جهاز الاستماع الصوتي عندما تسمح ظروف حركة المرور.



وضع جهاز الاستماع جانبا عند القيادة، (خطر الإسقاط في حال كبح الفرامل بشكل مفاجئ أو في حال الصدمة).

مصادر الصوت الإضافية (٤/١)

يوجد مدخلات بنظام الصوت خاصتك للاتصال بواحد من مصادر الصوت الخارجية أو أكثر (محرك أقراص USB، ومُشغِّل MP3، والمُشغِّل المحمول Bluetooth® وما إلى ذلك).

لديك امكانيات متعددة لتوصيل جهاز استماع:

– توصيل USB؛

– مقبس Jack؛

– رابط Bluetooth®.

ملحوظة: تتضمن صيغ مصادر الصوت الإضافية MP3، وWMA وAAC.

توصيل USB؛

الوصل

وصِّل مُشغِّل MP3 أو محرك الأقراص USB بمقبس USB.

سيتم عرض المسار تلقائيًا بمجرد توصيل الجهاز.

استخدام

– مُشغِّل MP3:

بمجرد التوصيل في مُشغِّل MP3 خاصتك، يمكن الوصول إلى القوائم من نظام الصوت لديك.

يُخزّن النظام قوائم التشغيل من مُشغِّل MP3 الخاص بك.

– مفتاح USB:

سيبدأ تشغيل ملفات الصوت تلقائيًا.



للوصول إلى مخططات الملف التي على شكل شجرة لمصدر الراديو لديك، أدر المقبض 5 واضغط عليه أو اضغط على أزرار 14 وقم بالتأكيد بواسطة زر 25 وذلك حسب اللوحة الأمامية لنظام الصوت.

الشحن باستخدام منفذ USB

بمجرد توصيل موصل USB الخاص بمشغل الصوت المحمول بمنفذ USB الخاص بنظام الوسائط المتعددة، يمكنك شحن البطارية أو إعادة شحنها أثناء الاستخدام.

ملاحظة: لا تتم إعادة شحن بعض الأجهزة أو المحافظة على مستوى شحن البطارية عندما تكون متصلة بمنفذ USB بنظام الصوت.

ملاحظة: ارجع إلى الأقسام المتعلقة بـ «التشغيل العشوائي» و«التكرار» لمعرفة وظائف التكرار والتشغيل العشوائي.

إظهار نصوص الراديو

لعرض القائمة النصية، اضغط لفترة وجيزة على الزر **12** باللوحة الأمامية لنظام الصوت، أو اضغط مع الاستمرار على الزر **9** باللوحة. الوظائف المتاحة هي التالية:

– «Radiotext»

– «EPG».

ملاحظة: إذا لم يتم توفير أية معلومات، فستظهر الرسالة «No message» (لا توجد رسالة) على الشاشة.

معلومات نصية (FM) «Radiotext»

تبيث بعض محطات راديو FM معلومات نصية ذات صلة بالبرنامج الذي يتم الاستماع إليه (مثل عنوان الأغنية أو اسم الفنان).

ملاحظة: هذه المعلومات متوفرة فقط على بعض محطات الراديو.

دليل برنامج «EPG (DR)»

عندما تكون هذه الخواص فعالة، فإن الجهاز الصوتي الخاص بكم يسمح بعرض برنامج الأنبيعات المقبلة للمحطة.

ملاحظة: لا تتوفر هذه المعلومات إلا للناطقات الزمنية الثلاثة الخاصة بالمحطة المحددة.

للتبديل بين الترددات المحفوظة، اضغط على أحد أزرار لوحة المفاتيح 7 باللوحة الأمامية لنظام الصوت.

ملاحظة: يمكنك أيضًا تحديث قائمة راديو FM بالضغط مع الاستمرار على الزر 3 باللوحة الأمامية لنظام الصوت.

«قائمة DR المفضلة»

تتيح لك هذه الميزة إجراء تحديث لكل محطات DR في منطقتك.

– اعرض قائمة الإعدادات عن طريق الضغط على زر 9 على لوحة نظام الصوت، ثم بناءً على لوحة نظام الصوت، حدد «الراديو» عن طريق تدوير مقبض 5 والضغط عليه أو حدد الأزرار 14 واضغط عليها، ثم أكد عن طريق الضغط على زر 25 ؛

– حدد «قائمة DR المفضلة» عن طريق تدوير المقبض 5 والضغط عليه أو اضغط على الأزرار 14 وأكد عن طريق الضغط على زر 25 ؛

– وعندئذ يبدأ التحديث التلقائي لقائمة محطات الراديو الأرضية الرقمية في منطقتك. يتم عرض الرسالة «تحديث قائمة DR» على الشاشة

عندما ينتهي المسح التلقائي للترددات، تظهر الرسالة «تم تحديث قائمة DR» على الشاشة.

ملاحظة: يمكنك أيضًا تحديث قائمة راديو DR بالضغط مع الاستمرار على الزر 3 باللوحة الأمامية لنظام الصوت.

اختيار محطة

حدد النطاق الموجي المطلوب (FM1، FM2، DR1، DR2 أو AM) من خلال الضغط المتكرر على الزر 3 باللوحة الأمامية لنظام الصوت.

– بناءً على لوحة نظام الصوت، أدر مقبض 5 أو اضغط على الأزرار 14 ثم أكد عن طريق الضغط على زر 25 أو على حسب وحدة التحكم في عمود التوجيه، استخدم 20 أو مقبض 23، للتمرير عبر قائمة من محطات الراديو FM/DR أو AM؛

– اضغط على الزر 7 باللوحة الأمامية لنظام الصوت للتمرير عبر ترددات FM/AM أو محطات راديو DR.

إعدادات الراديو

اعرض قائمة الإعدادات عن طريق الضغط على زر **9** على لوحة نظام الصوت، ثم بناءً على لوحة نظام الصوت، حدد «الراديو» عن طريق تدوير مقبض **5** والضغط عليه أو حدد الأزرار **14** واضغط عليها، ثم أكد عن طريق الضغط على زر **25**. الوظائف المتاحة هي التالية:

- «TA»؛
- «مقاطعة DR...»؛
- «قائمة FM المفضلة»؛
- «قائمة DR المفضلة».

«TA»

عند تنشيط هذه الميزة، يتيح نظام الصوت تشغيل اللوحات المرورية تلقائياً مع إصدار تقارير جديدة بواسطة محطات الراديو FM أو DR.

ملاحظة: هذه الميزة ليست متاحة لنطاق موجة AM.

حدد محطة معلوماتية ثم اختر ما إذا كنت تريد مصدر استماع آخر.

يتم بث معلومات المرور بصورة آلية وأولية مهما كان مصدر الاستماع.

لتنشيط هذه الميزة أو إلغاء تنشيطها، راجع الفقرة «إعدادات الراديو» ضمن «إعدادات النظام».

«مقاطعة DR...» (نشرات الأخبار)

حين يتم تنشيط هذه الخاصية، فإنها تتيح الاستماع التلقائي إلى الأخبار بمجرد نشرها بواسطة بعض محطات الراديو «FM» أو «DR».

سيتم قطع أية مصادر أخرى حددتها عندما يتم بث نوع معين من البرامج.

لتنشيط هذه الخاصية أو إلغاء تنشيطها، يرجى الرجوع إلى المعلومات المتعلقة بـ «مقاطعة DR...» في قسم «إعدادات النظام».

«قائمة FM المفضلة»

تتيح لك هذه الميزة إجراء تحديث لكل محطات FM في منطقتك.

اعرض قائمة الإعدادات عن طريق الضغط على زر **9** على لوحة نظام الصوت، ثم بناءً على لوحة نظام الصوت، حدد «الراديو» عن طريق تدوير مقبض **5** والضغط عليه أو حدد عن طريق الضغط على الأزرار **14**، ثم أكد عن طريق الضغط على زر **25**.

بناءً على لوحة نظام الصوت، حدد «قائمة FM المفضلة» عن طريق تدوير المقبض **5** والضغط عليه أو حدد عن طريق الضغط على الأزرار **14** ثم أكد عن طريق الضغط على زر **25**.

وعندئذٍ يبدأ التحديث التلقائي لمحطات FM. يتم عرض الرسالة «تحديث قائمة FM» على الشاشة

عندما ينتهي المسح التلقائي للترددات، تظهر الرسالة «تم تحديث قائمة FM» على الشاشة.

ملاحظة: إذا حددت مصدرًا آخر، فسيستمر تحديث قائمة راديو FM في الخلفية.

اختبار النطاق الموجي

حدد النطاق الموجي المطلوب (FM2، FM1، AM، DR2، DR1 وغير ذلك) من خلال الضغط المتكرر على الزر 3 باللوحة الأمامية لنظام الصوت.

اختر محطة راديو FM أو AM

وتتوفر العديد من الطرق لتحديد محطة راديو والبحث عنها.

البحث الآلي

هذا الوضع يسمح بالبحث عن المحطات الإذاعية المتاحة عن طريق عملية مسح آلي. اضغط مع الاستمرار على الزر 7 باللوحة الأمامية لنظام الصوت.

عند تحرير الزر 7 باللوحة الأمامية لنظام الصوت، يتم عرض تردد أقرب محطة راديو. وسيتم الرجوع إلى الراديو بين الترددات الأعلى والأقل طالما تضغط على الزر 7 للوحة الأمامية لنظام الصوت.

البحث اليدوي

ويسمح هذا الوضع بالبحث عن المحطات يدويًا من خلال التنقل عبر الترددات بالضغط على الزر 7 باللوحة الأمامية لنظام الصوت.

اضغط على زر 7 باللوحة الأمامية لنظام الصوت، وسيرتفع التردد أو ينخفض.

تخزين المحطات

وضع التشغيل هذا يتيح لك استدعاء المحطات التي قمت بتخزينها مسبقًا.

حدد نطاقًا موجيًا ثم حدد محطة راديو باستخدام الطرق الموضحة أعلاه.

لحفظ محطة، اضغط مع الاستمرار على أحد أزرار لوحة المفاتيح للوحة الأمامية لنظام الصوت 11 حتى تسمع صوت صافرة.

يمكنك حفظ حتى ست محطات لكل نطاق موجي.

لاستدعاء محطة محفوظة، اضغط لفترة وجيزة على أحد الأزرار بلوحة المفاتيح 11.

حدد FM/DR محطة راديو حسب الاسم.

لتحديد محطة راديو، قم بتدوير مقبض 5 أو الضغط على الأزرار 14 ثم التأكيد عن طريق الضغط على زر 25 أو حسب وحدة التحكم في عمود التوجيه، اضغط على 20 أو مقبض 23.

قد تتضمن هذه القائمة ما يصل إلى 100 محطة راديو هي أقوى الترددات في منطقتك.

للحصول على قائمة بأحدث المحطات، قم بتحديث قائمة الراديو (FM أو DR).

راجع «تحديث قائمة الراديو (FM أو DR)» في هذا القسم.

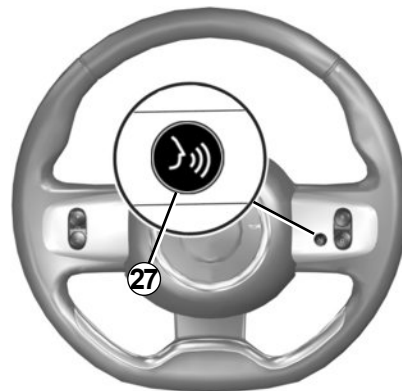

إيقاف التنشيط

– انقر فوق الزر 26 الموجود بوحدة التحكم في عجلة القيادة أو ٢٧ الموجود بعجلة القيادة لإنهاء جلسة التعرف على الصوت.

وتشير الإشارة الصوتية إلى أنه تم إلغاء تنشيط خاصية التعرف على الصوت.

استخدام التعرف على الصوت (٢/١)

نظام التعرف على الصوت

يمنحك نظام الصوت القدرة على استخدام نظام التعرف على الصوت في حالة استخدام هاتف ذكي متوافق. وسوف يسهل هذا النظام من متابعة وظائف هاتفك الذكي بالصوت، مع الحفاظ على الأيدي ثابتة على المقود.

ملاحظة: يتيح لك نظام التعرف على الصوت الخاص بهاتفك الذكي باستخدام وظائف هاتفك فقط. ولا يتيح لك التفاعل مع الوظائف الأخرى لنظام الصوت، مثل الراديو، Driving eco وما إلى ذلك.

ملاحظة: عند استخدام خاصية التعرف على الصوت، ستكون اللغة التي يستخدمها نظام الصوت هي نفس اللغة المعينة على هاتفك.

ملاحظة: إذا حاولت استخدام نظام التعرف على الصوت الخاص بمركبتك مع هاتف ذكي مقترن لا تتوفر به خاصية التعرف على الصوت، فستظهر رسالة على شاشة نظام الوسائط المتعددة لإعلامك بذلك.

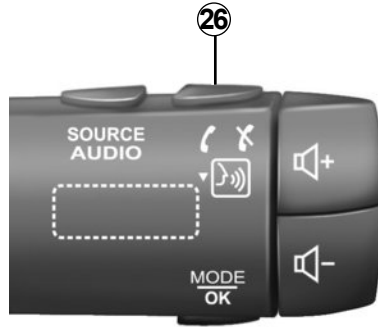

– إقران هاتفك الذكي وتوصيله بنظام الصوت (يرجى الرجوع إلى القسم «إقران الهاتف وإلغاء إقرانه»)

– اضغط مع الاستمرار على الزر 26 على وحدة التحكم في عمود القيادة أو اضغط على الزر ٢٧ على عجلة القيادة.

وتشير الإشارة الصوتية إلى أنه تم تنشيط خاصية التعرف على الصوت.

استخدام ميزة التعرف الصوتي مع هاتفك

التفعيل

لتنشيط نظام التعرف الصوتي يتعين عليك:

- قم بالتقاط 3G، 4G أو Wifi مع هاتفك الذكي؛
- تنشيط Bluetooth على هاتفك الذكي وإظهاره للأجهزة الأخرى (يرجى الرجوع إلى دليل هاتفك للاطلاع على الإرشادات)؛

التشغيل أو الإيقاف

اضغط لفترة وجيزة على مقبض التحكم 1 باللوحة الأمامية لنظام الصوت لتشغيل النظام.

يمكنك استخدام النظام الصوتي للسيارة دون إدارة محرك السيارة. سيعمل لعدة دقائق. اضغط على المقبض 1 الموجود في اللوحة الأمامية لنظام الصوت لتشغيل النظام لعدة دقائق أخرى.

لإيقاف تشغيل نظام الصوت، اضغط لفترة وجيزة على المقبض 1 الموجود في اللوحة الأمامية لنظام الصوت.

اختيار المصدر

لاستعراض مصادر الصوت المتنوعة، اضغط على الزر 4 بشكل متكرر على اللوحة الأمامية لنظام الصوت أو 15 الموجود بوحدة التحكم في عجلة القيادة. تظهر مصادر الصوت بالترتيب التالي: USB2 → USB1 → دفق (BT(Bluetooth®) → AUX.

ملاحظة: لعرض قائمة الهاتف، اضغط على زر 10 الموجود باللوحة الأمامية لنظام الصوت أو 16، أو 21 أو 26 بوحدة التحكم في عمود التوجيه.

عند إدخال أحد الوسائط الجديدة (AUX، USB) أثناء تشغيل الراديو، يتم تحويل المصدر تلقائيًا ويبدأ تشغيله.

يمكنك أيضًا تحديد مصدر الراديو بالضغط على الزر 3 باللوحة الأمامية لنظام الصوت أو 15 بوحدة التحكم في عجلة القيادة. يؤدي الضغط بشكل متكرر على 3 الموجود باللوحة الأمامية لنظام الصوت إلى التمرير عبر الأطوال الموجية بالترتيب التالي: DR1 → FM2 → FM1 → AM → DR2 وغيرها.

لتغيير الوسائط ومصدر الراديو، اضغط على الزر 15 الموجود بوحدة التحكم في عجلة القيادة.

شدة الصوت

يمكن ضبط مستوى الصوت بإدارة مقبض التحكم 1 الموجود باللوحة الأمامية لنظام الصوت أو من خلال الضغط على الزر 17 أو 19 الموجود بوحدة التحكم في عجلة القيادة.

تعرض الشاشة «السرعة»، متبوعًا بالإعداد الحالي.

انقطاع الصوت

اضغط لفترة وجيزة على زر 18، أو 17 أو 19 بصورة متزامنة بوحدة التحكم في عمود التوجيه. تظهر الرسالة «كتم الصوت» على الشاشة.

اضغط لفترة وجيزة على زر 17، أو 18 أو 19 بوحدة التحكم في عمود التوجيه مرة أخرى لاستئناف تشغيل مصدر الصوت الحالي.

يمكنك أيضًا تعطيل وظيفة كتم الصوت من خلال إدارة مقبض التحكم 1 الموجود باللوحة الأمامية لنظام الصوت.

وظيفة TELEPHONE (الهاتف)	وظيفة الصوت/الوسائط	
<p>– الضغط لفترة قصيرة: لتنشيط التعرف على الصوت. – ضغطة قصيرة: لإلغاء تنشيط التعرف على الصوت.</p>		27
<p>عند تلقي مكالمة: – الضغط لفترة قصيرة: للرد على المكالمة؛ – الضغط لفترة طويلة: لرفض المكالمة.</p>		28
<p>أثناء المكالمة: إنهاء اتصال جاري.</p>		

وظيفة TELEPHONE (الهاتف)	وظيفة الصوت/الوسائط	
<ul style="list-style-type: none"> - الضغط لفترة قصيرة: لتأكيد إجراء. - ضغطة مستمرة: - العودة للشاشة السابقة/لمستوى سابق أثناء التنقل بين القوائم؛ - إلغاء الإجراء الحالي. 	<ul style="list-style-type: none"> - الضغط لفترة قصيرة: لتأكيد إجراء. - ضغطة مستمرة: - العودة للشاشة السابقة/لمستوى سابق أثناء التنقل بين القوائم؛ - إلغاء الإجراء الحالي. 	22
<p style="text-align: center;">دوران:</p> <ul style="list-style-type: none"> - قائمة «الهاتف»: لاستعراض القائمة. 	<p style="text-align: center;">دوران:</p> <ul style="list-style-type: none"> - الراديو: لاستعراض قائمة محطات الراديو التي سبق تخزينها؛ - الوسائط: للانتقال إلى المسار السابق/التالي. 	23
قم بفك غطاء دعامة الهاتف عن طريق تدويره عكس اتجاه عقارب الساعة.		24
	قم بالتأكد على الوظيفة.	25
<ul style="list-style-type: none"> - الضغط لفترة قصيرة: للوصول إلى قائمة «الهاتف». 		26
<ul style="list-style-type: none"> - عند تلقي مكالمة: - الضغط لفترة قصيرة: للرد على المكالمة؛ - الضغط لفترة طويلة: لرفض المكالمة. 		
<ul style="list-style-type: none"> - أثناء المكالمة: إنهاء اتصال جارٍ. - ضغطة طويلة: لتنشيط التعرف على الصوت. - ضغطة قصيرة: لإلغاء تنشيط التعرف على الصوت. 		

وظيفة TELEPHONE (الهاتف)	وظيفة الصوت/الوسائط	
	خفض مستوى صوت المصدر المستخدم حاليًا.	19
	(لوحدة التحكم C، وD وG فقط) - اتم مصدر الراديو الجاري تشغيله حاليًا. - اتم الصوت وأوقف مُشغَل Bluetooth®، أو مُشغَل USB، أو مشغل MP3، أو مُشغَل الصوت المحمول إيقافًا مؤقتًا.	17 19+
دوران: - قائمة «الهاتف»: لاستعراض القائمة.	دوران: - الراديو: لاستعراض قائمة الراديو؛ - الوسائط: للانتقال إلى المسار السابق/التالي.	
- الضغط لفترة قصيرة: لتأكيد إجراء. ضغط مستمرة: - العودة للشاشة السابقة/لمستوى سابق أثناء التنقل بين القوائم؛ - إلغاء الإجراء الحالي.	- الضغط لفترة قصيرة: لتأكيد إجراء. ضغط مستمرة: - العودة للشاشة السابقة/لمستوى سابق أثناء التنقل بين القوائم؛ - إلغاء الإجراء الحالي.	20
- الضغط لفترة قصيرة: للوصول إلى قائمة «الهاتف». - الضغط لفترة طويلة: لإعادة الاتصال بأخر رقم.		
عند تلقي مكالمة: - الضغط لفترة قصيرة: للرد على المكالمة؛ - الضغط لفترة طويلة: لرفض المكالمة.		21
أثناء المكالمة: إنهاء اتصال جاري.		

وظيفة الصوت/الوسائط	وظيفة TELEPHONE (الهاتف)
	<ul style="list-style-type: none"> الضغط لفترة قصيرة: للوصول إلى قائمة «الهاتف». الضغط لفترة طويلة: لإعادة الاتصال بأخر رقم.
10	<p>عند تلقي مكالمة:</p> <ul style="list-style-type: none"> الضغط لفترة قصيرة: للرد على المكالمات؛ الضغط لفترة طويلة: لرفض المكالمات. <p>أثناء المكالمات: إنهاء اتصال جاري.</p>
11	<p>من جهاز USB أو Bluetooth:</p> <ul style="list-style-type: none"> ضغط قصيرة: تفعيل وظيفة RPT (زر 1 الموجود على اللوحة الأمامية للنظام) ووظيفة MIX (زر 2 الموجود على اللوحة الأمامية للنظام).
12	نشط وظيفة «النص».
13	مدخل إضافي.
14	تنقل عبر القوائم الرئيسية أو الفرعية.
15	<p>حدد مصدر الصوت: AM → DR2 → DR1 → FM2 → FM1 → AUX → Bluetooth® (مقبس Jack).</p>
16	<ul style="list-style-type: none"> الضغط لفترة قصيرة: للوصول إلى قائمة «الهاتف». الضغط لفترة طويلة: لإعادة الاتصال بأخر رقم.
17	زيادة مستوى صوت المصدر المستخدم حاليًا.
18	<ul style="list-style-type: none"> اكتم مصدر الراديو الجاري تشغيله حاليًا. اكتم صوت مشغل الصوت المحمول Bluetooth®، أو المشغل USB، أو المشغل MP3، وأوقف تشغيل مشغل الصوت المحمول إيقافًا مؤقتًا. <p>عند تلقي مكالمات:</p> <ul style="list-style-type: none"> الضغط لفترة قصيرة: للرد على المكالمات؛ الضغط لفترة طويلة: لرفض المكالمات. <p>أثناء المكالمات: إنهاء اتصال جاري.</p>

وظيفة الصوت/الوسائط	وظيفة TELEPHONE (الهاتف)
1	<ul style="list-style-type: none"> – اضغط على: تشغيل/إيقاف التشغيل. – زر الدوران: اضبط مستوى صوت المصدر الجاري تشغيله.
2	شاشة المعلومات.
3	<ul style="list-style-type: none"> – الضغط لفترة قصيرة: لاختيار مصدر الراديو ونطاق الموجات FM1 → FM2 → DR1 → DR2 → AM. – الضغط لفترة طويلة: لتحديث قائمة محطات الراديو.
4	<ul style="list-style-type: none"> اختيار المصدر السمعي المرغوب (متصل): AUX → USB1 → USB2 → Bluetooth® (مقبس Jack).
5	<ul style="list-style-type: none"> – اضغط: لتأكيد أحد الإجراءات. – زر الدوران: لاستعراض القوائم الرئيسية أو الفرعية (للوحات الأمامية A و B فقط).
6	<ul style="list-style-type: none"> – العودة للشاشة السابقة/المستوى السابق أثناء استعراض القوائم. – إلغاء الإجراء الحالي.
7	<ul style="list-style-type: none"> – اضغط لفترة قصيرة: لتغيير المسارات أو تغيير ترددات الراديو. – الضغط لفترة طويلة: للتقديم/الترجيع السريع لأحد المقاطع الصوتية أو التنقل عبر محطات الراديو إلى أن يتم تحرير الزر.
8	مقبس USB لمُشغَل MP3 أو مصادر الصوت الإضافية.
9	الوصول لقائمة أوضاع الضبط الشخصية.

عرض أزرار التحكم (٨/٣)
عناصر التحكم في عجلة القيادة

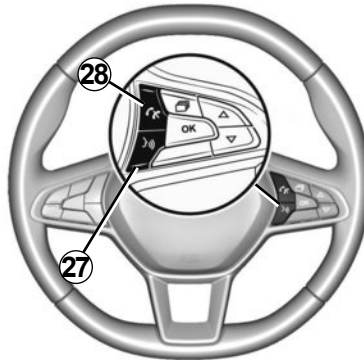

عرض أزرار التحكم (٨/٢)
لوحة التحكم في النظام

الأزرار بالجزء السفلي للمقود

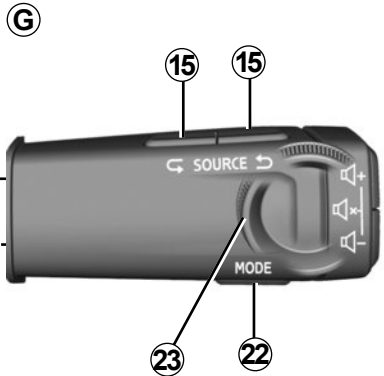
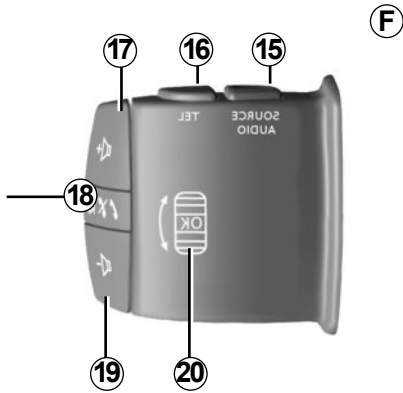

الأزرار بالجزء السفلي للمقود

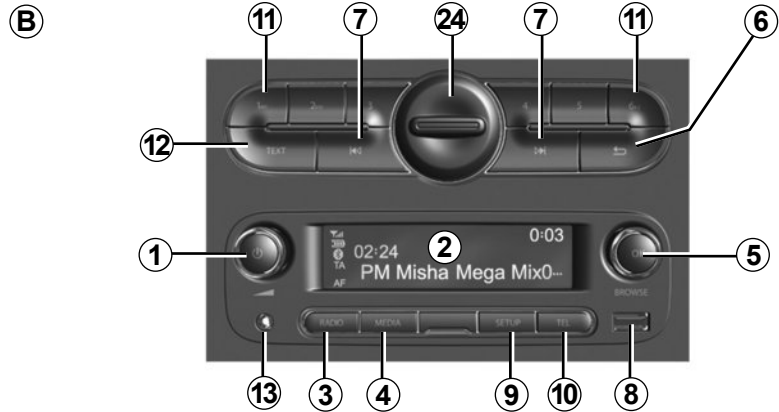
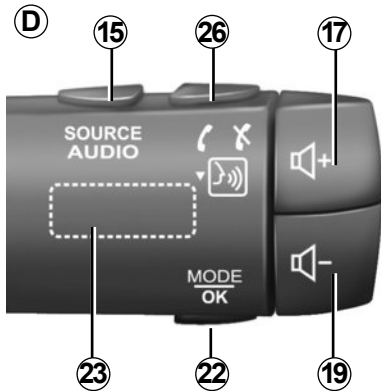
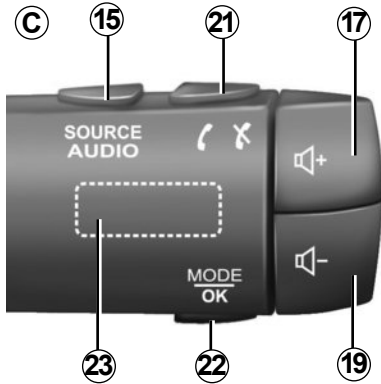

وظيفة الاتصالات الهاتفية غير اليدوية

يوفر نظام الاتصالات الهاتفية حر اليدين Bluetooth® الوظائف التالية دون الحاجة إلى حمل هاتفك:

- توصيل حتى ٥ هواتف؛
- بث / استقبال / تعليق اتصال؛
- انقل قائمة جهات اتصال بطاقة SIM أو الهاتف (حسب نوع الهاتف)؛
- اعرض سجل مكالمات النظام (حسب نوع الهاتف)؛
- الاتصال بالبريد الصوتي؛

- حدد «Bluetooth» بواسطة تدوير المقيض 5 والضغط عليه أو، حسب تصميم لوحة نظام الصوت، حدد «Bluetooth» بالضغط على زر 14 ثم أكد عن طريق الضغط على زر 25؛
- حدد «Off»/«ON».



الوظيفة Bluetooth®

تسمح هذه الوظيفة للنظام الصوتي بان يتعرف ويشغل جهازكم الصوتي أو هاتفكم الجوال عن طريق تفعيل Bluetooth®.

يمكنك تنشيط/الغاء تنشيط خاصية Bluetooth® عبر قائمة «Bluetooth»:

- اعرض قائمة الإعدادات عن طريق الضغط على 9؛



إن الغرض الوحيد من نظام الهاتفية حر اليدين الخاص بك هو تيسير الاتصال مع تقليل عوامل الخطر دون التخلص منها كاملة. تراعى إلزاميا القوانين السارية في البلد الذي تتواجد فيه.

يوفر نظام الصوت المهام التالية:

- راديو (RDS) FM وAM؛
- الراديو الأرضي الرقمي (DR)؛
- إدارة مصادر الصوت الإضافية؛
- نظام الهاتف حر اليدين Bluetooth®.

Fonctions radio

يمكن استخدام الراديو للاستماع إلى محطات الراديو على النطاقات التالية: FM (تعديل التردد) و AM (تعديل السعة).

يوفر نظام DR (تنسيق DAB، أو DAB+، أو T-DMB) إعادة إنتاج الصوت المسجل بشكل أفضل.

يسمح نظام RDS بعرض اسم بعض المحطات أو الرسائل المرسلة بواسطة محطات FM المطلوب عرضها:

- معلومات عن الحالة العامة لحركة المرور على الطرقات (TA)؛
- رسائل طارئة.

وظيفة إضافية للراديو

يمكنك الاستماع إلى مشغل الملفات الصوتية مباشرة عبر سماعات السيارة. لديك عدة خيارات لتتمكن من ربط المشغل الخاص بك، ويتوقف خيارك على نوع الجهاز الخاص بك:

- مقبس USB؛

- مقبس Jack؛

- رابط Bluetooth®.

للحصول على المزيد من التوضيحات حول قائمة الأجهزة المتوافقة، استشر أحد وكلاء الماركة.

حماية البيانات الشخصية الخاصة بك



البيانات التي تجمعها عن طريق سيارتك. تتم معالجتها من قِبَل الشركة المصنعة، التي تعمل كمعالج للبيانات، وفقًا للوائح السارية.

يمكن استخدام البيانات الشخصية الخاصة بك من أجل:

- تطوير السيارة الخاصة بك وتحسين استخدام سيارتك والخدمات المرتبطة بها
 - تحسين القيادة والتجربة على متن السيارة
 - تحسين السلامة على الطرق وأنظمة الصيانة الوقائية
 - تحسين أنظمة القيادة المساعدة
 - نقدم لك خدمات ذات قيمة مضافة تتعلق بالسيارة.
- تتخذ الشركة المصنعة جميع الاحتياطات اللازمة لضمان معالجة بياناتك الشخصية في أمان تام.
- لمعرفة المزيد حول استخدام بياناتك وحقوقك، انتقل إلى www.renault.com.

تم شرح الموديلات المذكورة في هذا الكتيب استنادًا إلى الخصائص التقنية التي توفرت وقت إعداد هذا الكتيب. يحتوي هذا الكتيب على مجموعة الوظائف الموجودة للموديلات المشار إليها. ويرتبط وجودها بموديل التجهيزات، والخيارات، والبلد المستورد. كما أن عددًا من الوظائف التي ستُضاف خلال العام قد يرد شرحها في هذا الكتيب. الشاشات الموجودة في نشرة الاستخدام غير تعاقدية. حسب العلامة التجارية لهاتفك وطرازه، قد لا تتوافق بعض الوظائف بشكل جزئي أو كلي مع نظام الوسائط المتعددة بسيارتك.

وأخيرًا، عندما يُشار إلى وكيل الماركة داخل الدليل بأكمله، فهذا يعني صانع السيارة.

من الضروري اتباع الاحتياطات المذكورة أدناه أثناء استخدام النظام وذلك لدواعي السلامة أو لتجنب خطر تلف الأجهزة. يرجى مراعاة قوانين البلد الذي تتواجد فيه.



احتياطات متعلقة بالتعامل مع النظام الصوتي

- اضغط على أزرار التحكم (بلوحة التحكم أو بالمقود) واتبع التعليمات الموجودة على الشاشة عندما تسمح ظروف السير بذلك.
- اضبط شدة الصوت إلى المستوى الذي يمكن معه سماع ما يدور من أصوات خارج السيارة.

احتياطات للأجهزة

- لا تقم بأي خلع لأحد المكونات أو تعديل بالنظام لتجنب خطر أي تلف مادي أو إصابات.
- في حالة حدوث قصور وظيفي وعند الفك يرجى مراجعة أحد ممثلي الجهة الصانعة،
- لا تستخدم المنتجات التي تحتوي على الكحول و/أو سوائل الرش الأخرى على هذه المنطقة.

احتياطات تتعلق بالهاتف

- بعض قوانين تنظيم استعمال الهاتف في السيارة. تلك القوانين لا تسمح بأي استخدام للهاتف حتى حر اليدين في أي وضع أثناء القيادة: ينبغي على كل سائق أن يتحكم بقيادته.
- إرشادات إجراء اتصالات هاتفية أثناء القيادة هو عامل إلهاء و مخاطرة كبيرة، وذلك خلال جميع مراحل الاستخدام: (ترقيم، اتصال، البحث في الدليل...).

صيانة لوحة التحكم

- استخدم قطعة قماش ناعمة وإذا تطلب الأمر ضع قليلا من الماء والصابون. اشطف باستخدام قطعة قماش مبللة قليلا ثم امسح باستخدام قطعة قماش جافة.
- لا تضغط على شاشة وحدة التحكم، ولا تستخدم المنتجات التي تحتوي على الكحول.

الفهرس

٢.ARA	احتياطات الاستخدام
٤.ARA	وصف عام
١٤.ARA	العمل
١٥.ARA	استخدام خاصية التعرف على الصوت
١٧.ARA	الاستماع إلى الراديو
٢١.ARA	مصادر الصوت الإضافية
٢٥.ARA	تطبيق، إزالة تطبيق الهاتف
٢٨.ARA	توصيل، فصل الهاتف
٣١.ARA	إجراء وتلقي مكالمة
٣٥.ARA	شاحن لاسلكي
٣٧.ARA	ضبط النظام
٤١.ARA	اقرأ وانتقل إلى: وصف عام
٤٧.ARA	اقرأ وانتقل إلى: وظيفة الملاحة
٤٩.ARA	اقرأ وانتقل إلى: وظيفة الوسائط المتعددة
٥٢.ARA	اقرأ وانتقل إلى: وظيفة السيارة
٥٤.ARA	اقرأ وانتقل إلى: وظيفة الهاتف
٥٧.ARA	اقرأ وانتقل: ضبط الإعدادات
٥٩.ARA	خلل في التشغيل

مترجم من اللغة الفرنسية. يحظر إعادة الطبع أو الترجمة، ولو جزئيًا، دون تصريح كتابي من صانع السيارة.

**CLASS I
LASER PRODUCT**



<https://renault-connect.renault.com/>

RENAULT S.A.S. SOCIÉTÉ PAR ACTIONS SIMPLIFIÉE AU CAPITAL DE 533 941 113 € / 13-15, QUAI LE GALLO
92100 BOULOGNE-BILLANCOURT R.C.S. NANTERRE 780 129 987 — SIRET 780 129 987 03591 / TÉL. : 0810 40 50 60

NX1361-6 – 98 45 013 97R – 01/2022 – Edition FRA/ENG/ARE



9 8 4 5 0 1 3 9 7 R

WY